

PROGRESS ADJUST I

CE 0082

EAC TPTC019/2011

GB 24543-2009 / WQX
GB 30862-2014 / B



WARNING / ATTENTION

Activities involving the use of this equipment are inherently dangerous. You are responsible for your own actions and decisions.

Before using this equipment, you must:

- Read and understand all Instructions for Use.
- Get specific training in its proper use.
- Become acquainted with its capabilities and limitations.
- Understand and accept the risks involved.

FAILURE TO HEED ANY OF THESE WARNINGS MAY RESULT IN SEVERE INJURY OR DEATH.

Les activités impliquant l'utilisation de cet équipement sont par nature dangereuses. Vous êtes responsable de vos actes, de vos décisions et de votre sécurité.

Avant d'utiliser cet équipement, vous devez :

- Lire et comprendre toutes les instructions d'utilisation.
- Vous former spécifiquement à l'utilisation de cet équipement.
- Vous familiariser avec votre équipement, apprendre à connaître ses performances et ses limites.
- Comprendre et accepter les risques induits.

LE NON-RESPECT D'UN SEUL DE CES AVERTISSEMENTS PEUT ÊTRE LA CAUSE DE BLESSURES GRAVES OU MORTELLES.

PETZL.COM

Latest version / Dernière version

Other languages / Autres langues

Technical tips / Conseils techniques

PPE checking / Fiche de contrôle EPI

Warning symbols / Panneaux d'alertes

(1) (2) (3) (4)

PETZL
FR-38920 Croles
Cidex 105A
PETZL.COM
ISO 9001
© 2024 Petzl
Distribution



Sustaining our Community
Au service de la Communauté

FONDATION-PETZL.ORG



Traceability and markings Traçabilité et marquage

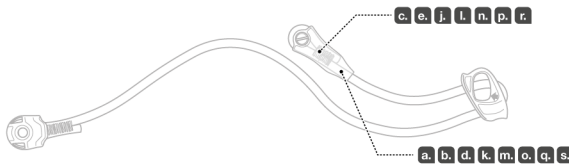

a. CE 0082

Apave Exploitation France SAS
6 Rue du Général Audran
92412 Courbevoie cedex
France
N°0082

b. DOLOMITICERT SCARL
Z.I. Villanova
32013 Longarone (BI)
n°2008



e. Individual number / Numéro individuel

YY M 0000000 000

f. g. h. i.

k. Petzl F-38920
Croles Cidex 105A

q. PA / PETHT / UHMWPE

a. b. CE 0082 EAC TPTC019/2011

m. MAKE ONLY COMPATIBLE
CONNECTIONS / CONNECTIONS
COMPATIBLES UNIQUEMENT

s. DO NOT USE FOR FALL
ARREST / NE PAS UTILISER
POUR L'ARRÊT DE CHUTE

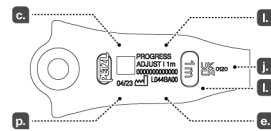

2. Nomenclature

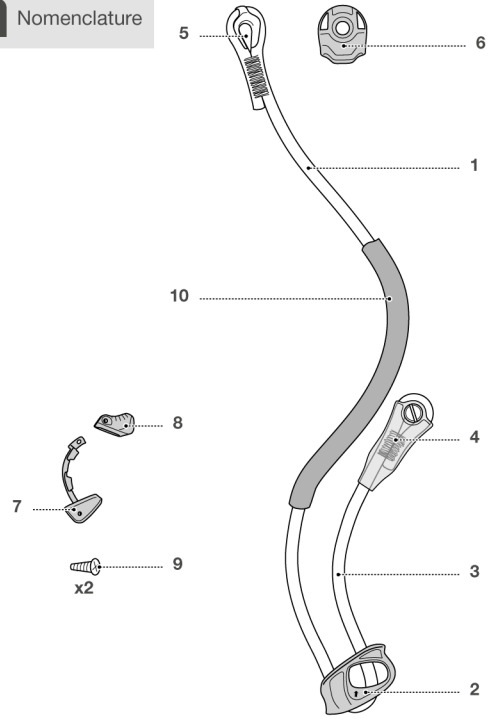

3. Inspection, points to verify Contrôle, points à vérifier



PPE checking
Vérification EPI
PETZL.COM

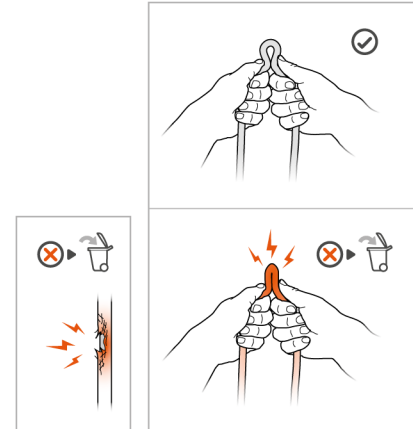

4. Compatibility
Compatibilité

Frequent connections
Connexions fréquentes



or / ou

Semi-permanent connection
Connexion semi-permanente

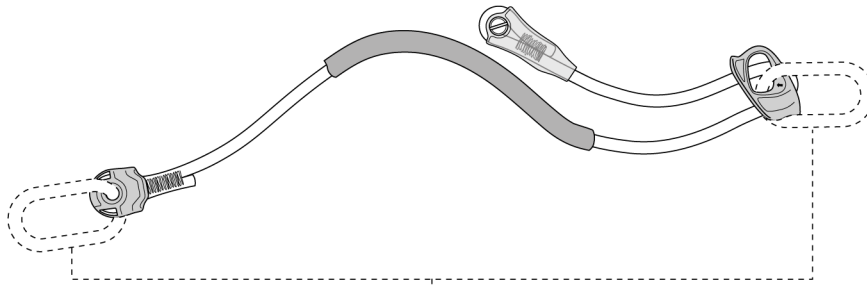
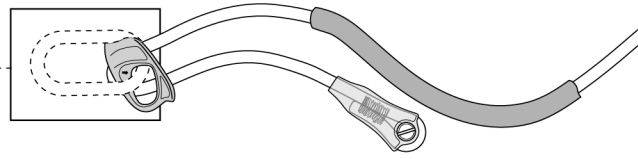

Standards / Normes

	Connector Connecteur EN 362	Connector Connecteur ANSI CSA	Connector Connecteur EN362 + ANSI CSA	Connector Connecteur GB/T 23469-2009
EN 358 EN 795	✓	✗	✓	✗
ANSI Z359.3 CSA Z259.11	✗	✓	✓	✗
GB 24543-2009 GB30862-2014	✗	✗	✗	✓

5. Installation

1.

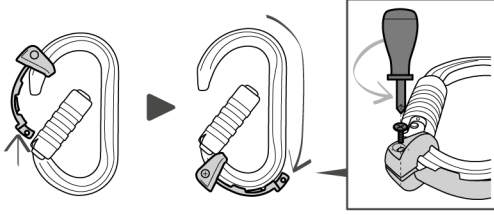

2.

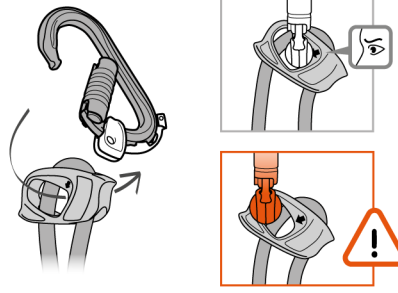

3.

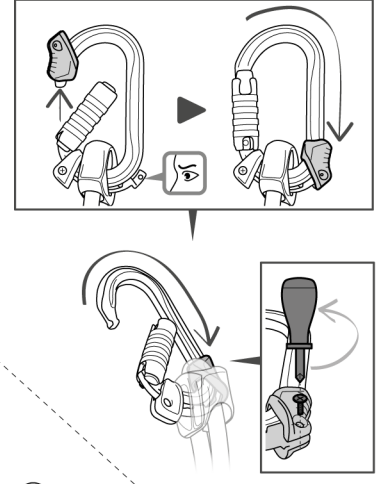

4.

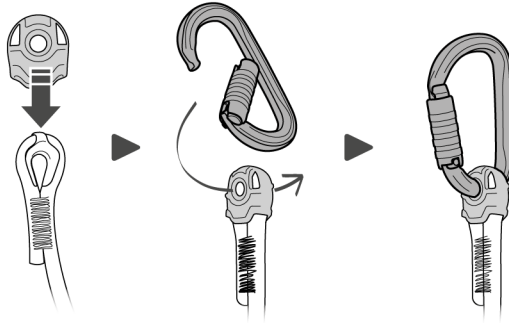

5.

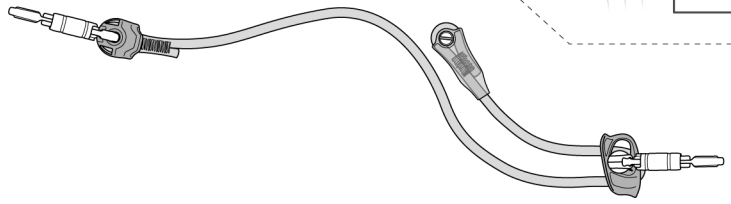

6. Function principle and test
Principe et test de fonctionnement

Shortening the usable rope /
Raccourcir la corde utile

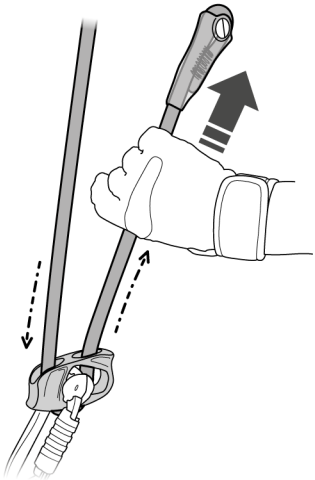

Extending the usable rope /
Agrandir la corde utile

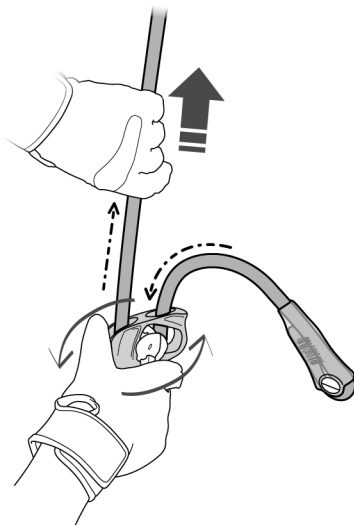

Locking / Blocage

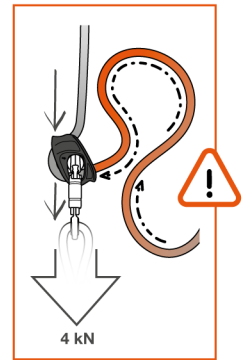
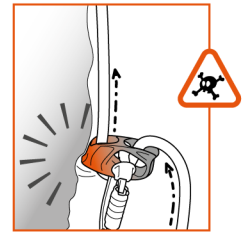
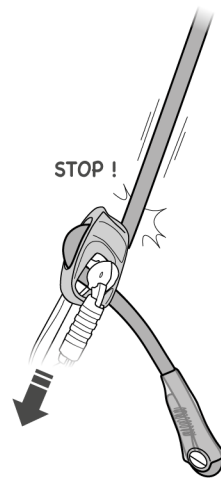

6. Function principle and test
Principe et test de fonctionnement

Shortening the usable rope /
Raccourcir la corde utile

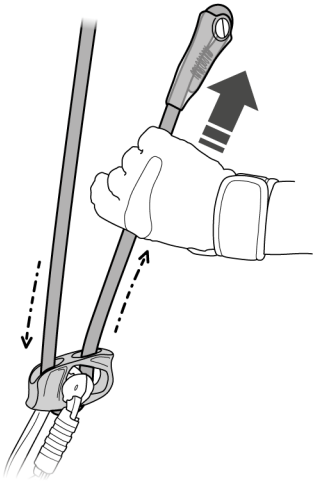

Extending the usable rope /
Agrandir la corde utile

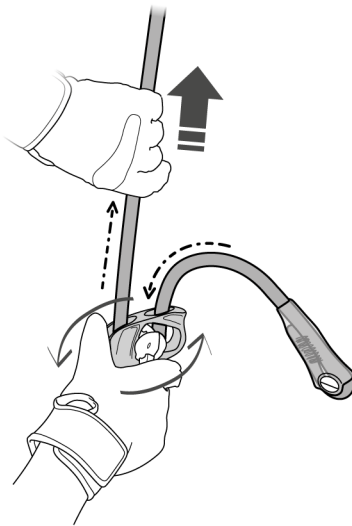

Locking / Blocage

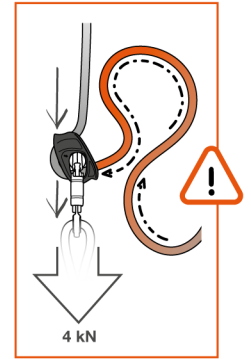
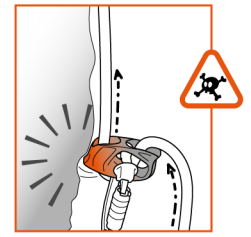
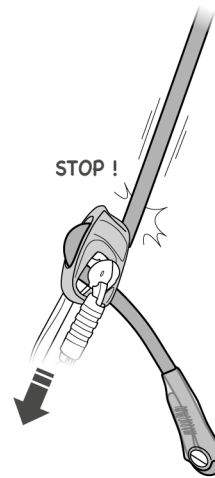

7. Adjustable lanyard for work positioning
Longe réglable de maintien au travail

EN 358: 2018 ANSI Z359.3-2019 CSA Z259.11-17 F(<2,5m) GB 24543-2009 / WQX

7a. Double mode use / Utilisation en double

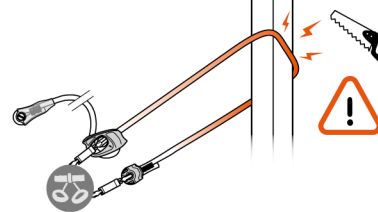
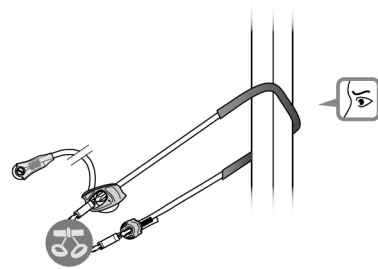
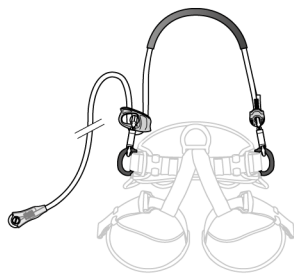
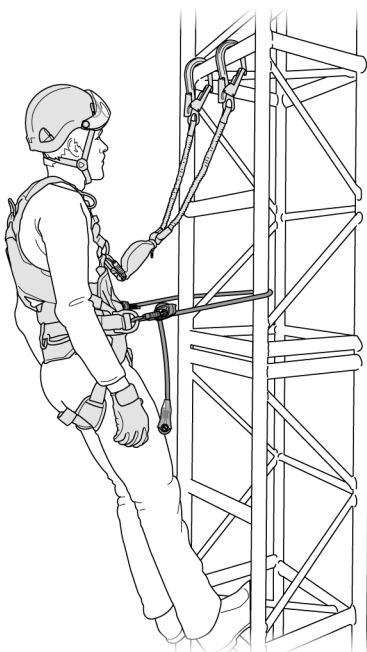

7b. Single mode use:
rope adjuster on the harness /
Utilisation à simple :
bloqueur au harnais

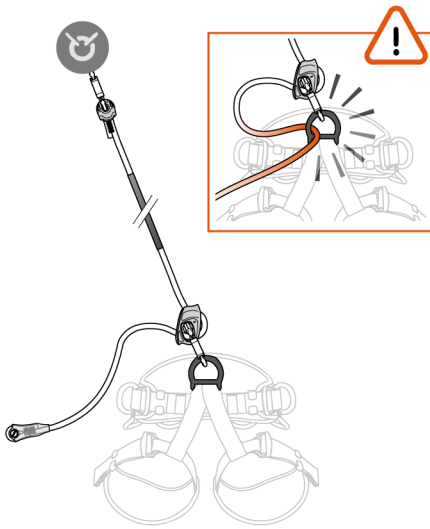

7c. Single mode use: rope adjuster on the anchor /
Utilisation à simple : bloqueur à l'ancrage

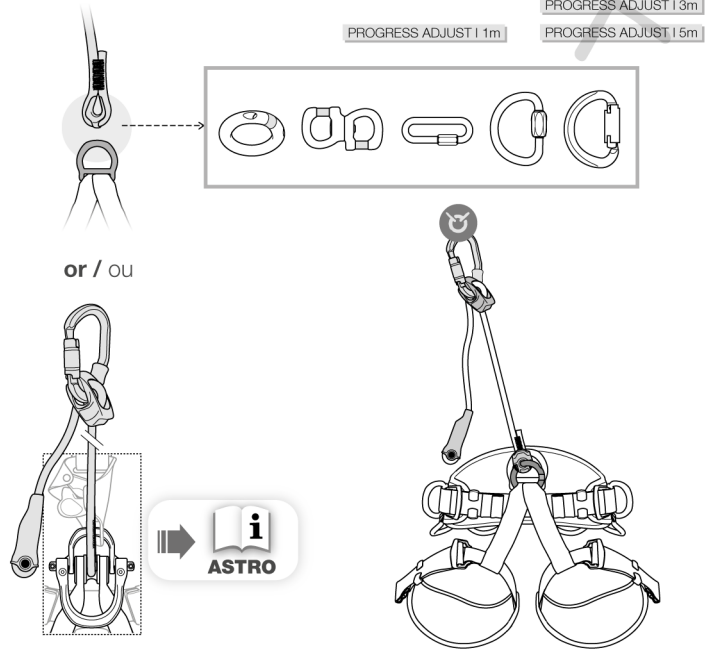

7d. Precautions / Précautions

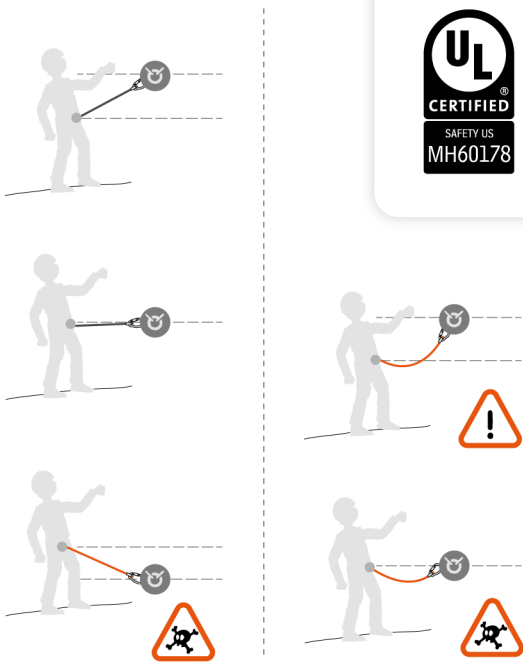

L044BA00 - L044BA01
L044BA02 - L044BA03

**ADJUSTABLE POSITIONING LANYARD /
LONGE DE POSITIONNEMENT RÉGLABLE**
IN ACCORDANCE WITH ANSI/ASSP /
CONFORME À ANSI/ASSP
Z359.3-2019
AND / ET CSA Z259.11-2017 (<2,5m)

8. Temporary anchor
Ancrage provisoire

EN 795: 2012 typeB GB 30862-2014

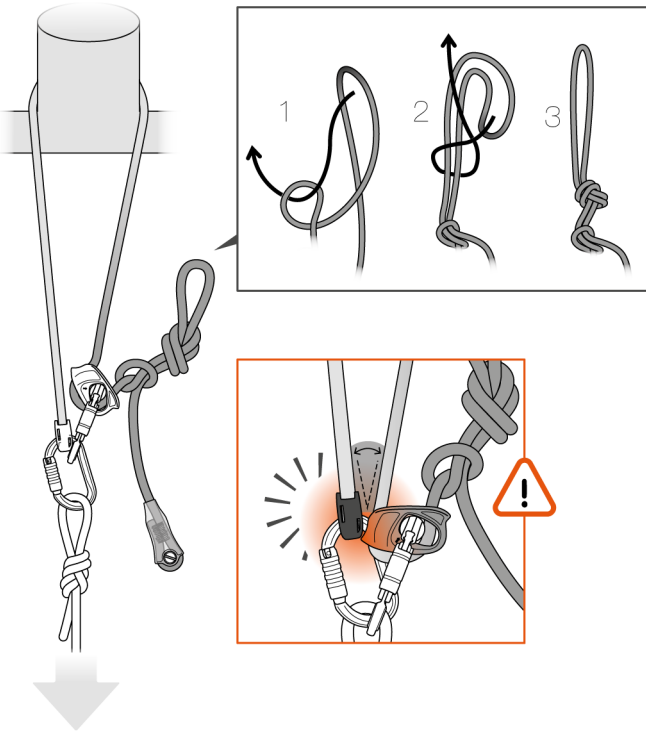

9. Additional information
Informations complémentaires

A. Lifetime / Durée de vie

Serial n° / n° de série
0000XX XX XXXX + 10 years ans

B. Markings
Marquage



C. Acceptable T°
T° tolérées

+ 50°C / + 176°F
- 30°C / - 40°F

D. Precautions for use / Précautions d'usage



E. Cleaning / Nettoyage



F. Drying / Séchage

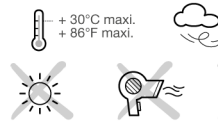

G. Storage - Transport
Stockage - transport



I. Modifications - Repairs
Modifications - Réparations



J. FAQ - Contact
Questions - Contact

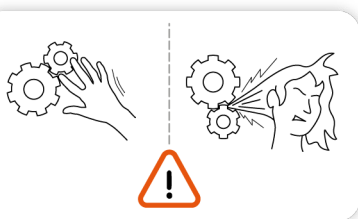
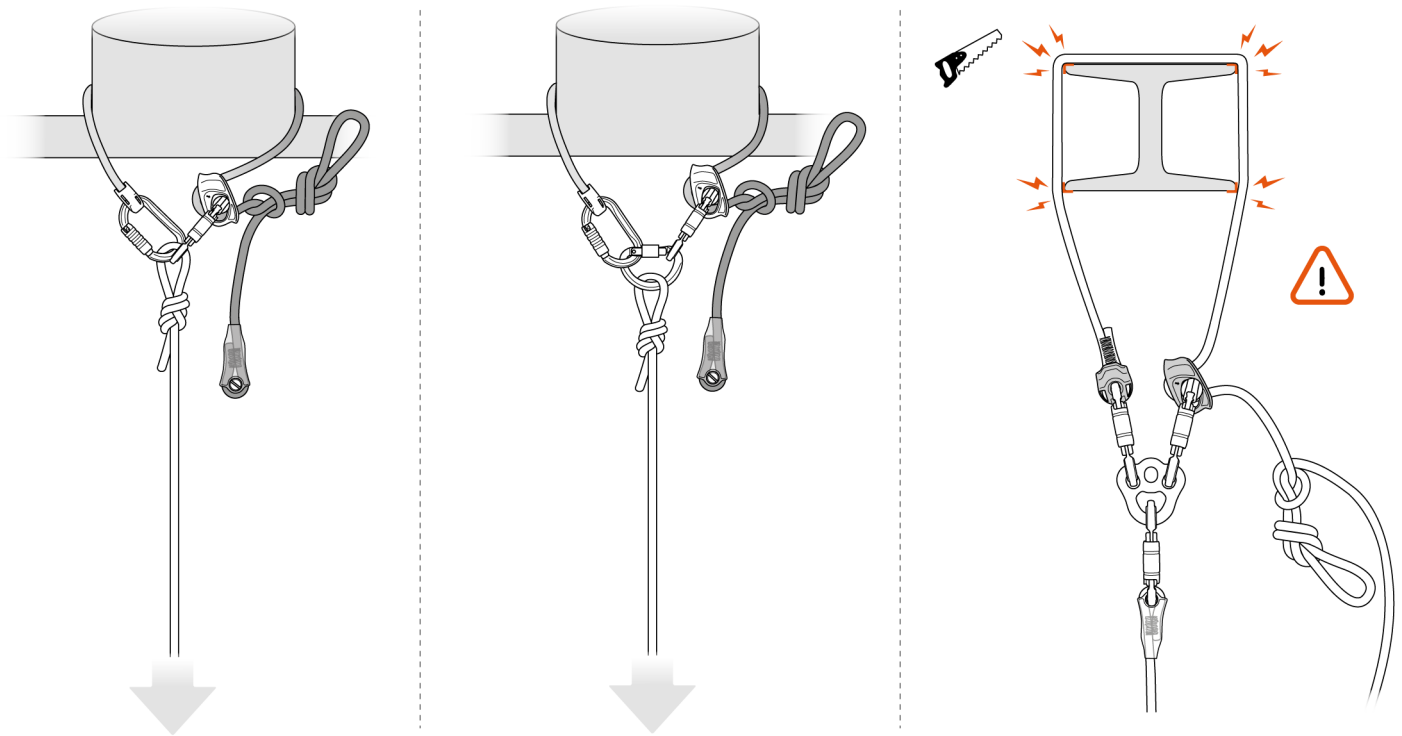

These instructions explain how to correctly use your equipment. Only certain techniques and uses are described.

The warning symbols inform you of some potential dangers related to the use of your equipment, but it is impossible to describe them all. Check Petzl.com for updates and additional information.

You are responsible for heeding each warning and using your equipment correctly. Any misuse of this equipment will create additional dangers. Contact Petzl if you have any doubts or difficulty understanding these instructions.

1. Field of application

Personal protective equipment (PPE) used for fall protection from height. PROGRESS ADJUST-I.

Adjustable lanyard for work positioning.

Temporary anchor.

For single-person use only.

Helps prevent falls when used as an adjustable work positioning lanyard.

Protects against falls from height when used as a temporary anchor.

Do not use this equipment as a means of hoisting.

This product must not be pushed beyond its limits, nor be used for any purpose other than that for which it is designed.

Responsibility

WARNING

Activities involving the use of this equipment are inherently dangerous. You are responsible for your own actions, decisions and safety.

Before using this equipment, you must:

- Read and understand all Instructions for Use.
- Get specific training in its proper use.
- Become acquainted with its capabilities and limitations.
- Understand and accept the risks involved.

Failure to heed any of these warnings may result in severe injury or death.

This product must only be used by competent and responsible persons, or those placed under the direct and visual control of a competent and responsible person. You are responsible for your actions, your decisions and your safety and you assume the consequences of same. If you are not able, or not in a position to assume this responsibility, or if you do not fully understand the Instructions for Use, do not use this equipment.

2. Nomenclature

(1) Rope in use - lanyard, (2) Rope adjuster, (3) Reserve rope (free rope), (4) Sewn termination with plastic protection, (5) Carabiner attachment hole, (6) STUART, (7) CAPTIV ADJUST - part for sleeve side of connector, (8) CAPTIV ADJUST - part for spine side of connector, (9) CAPTIV ADJUST screws (x2), (10) Protective sheath (version 2, 3 and 5 m).

Principal materials: nylon, polyester, high-modulus polyethylene, aluminum.

3. Inspection, points to verify

Your safety depends upon the integrity of your equipment.

Petzl recommends a detailed inspection by a competent person at least once every 12 months (depending on current regulations in your country, and your conditions of usage). WARNING: your intensity of use may cause you to inspect your PPE more frequently. Follow the procedures described at Petzl.com. Record the results on your PPE inspection form: type, model, manufacturer contact info, serial number or individual number, dates: manufacture, purchase, first use, next periodic inspection; problems, comments, inspector's name and signature.

For use as an anchor device, affix a marking indicating the date of the next (or last) inspection.

Before each use

On the rope adjuster, verify the absence of deformation, cracks, marks, wear or corrosion.

Check the rope and the safety stitching: e.g. look for cuts, cut or loose threads, wear and damage due to use, to heat, to chemicals.

Check the condition of the STUART and that the connector is properly held in position.

During use

It is important to regularly monitor the condition of the product and its connections to the other equipment in the system. Make sure that all items of equipment are correctly positioned with respect to each other.

Beware of any pressure or rubbing on the rope adjuster that can cause unblocking.

4. Compatibility

Verify that this product is compatible with the other elements of the system in your application (compatible = good functional interaction).

Equipment used with your PROGRESS ADJUST-I must meet current standards in your country (e.g. EN 362 carabiners).

Lanyard-end connector:

Use the STUART for better connector positioning.

Rope adjuster connector:

For frequent connections, use an Am'D, OK, OXAN or Bm'D locking carabiner, with the CAPTIV ADJUST bar. WARNING: without CAPTIV ADJUST, there is a risk of poor positioning between the rope adjuster and the connector, which can cause unblocking. For semi-permanent installation, use a semi-permanent connector, closed with a tool, for example the RING OPEN.

If using any other connector, carry out a compatibility test (correct installation and functioning, and check for any possibility of poor positioning).

5. Installing the PROGRESS ADJUST-I

Mount the CAPTIV ADJUST part for the sleeve side of the connector and tighten slightly.

Install the rope adjuster on the connector. Verify that the rope adjuster is correctly installed (see diagram).

Mount the CAPTIV ADJUST part for the spine side of the connector and tighten slightly. The screw for this piece must also hold the end of the other CAPTIV ADJUST part.

Verify that the assembly is properly positioned, and finish tightening the screws.

6. Function principle and test

Shortening the rope in use: pull on the free rope.

In order to block, the rope adjuster must be free to pivot on the connector.

Extending the rope in use: tilt the rope adjuster to allow the rope to run.

7. Adjustable lanyard for work positioning

EN 358: 2018

Working load: 140 kg.

ANSI Z359.3 for 130-310 lbs, or 59-140 kg.
CSA Z259.11-17 class F (up to 2.5 m).

7a. Double mode use

GB 24543

Pass the lanyard around a suitable anchor (e.g. sufficient strength, sufficient diameter, absence of sharp or abrasive edges).

Connect the rope adjuster and the lanyard end to the harness, on symmetrical attachment points, for good balance.

7b. Single mode use: rope adjuster on the harness

Connect the lanyard end to an anchor and the rope adjuster to the harness ventral attachment point.

7c. Single mode use: rope adjuster on the anchor

With PROGRESS ADJUST-I 1 m only. In this case, use a VERTIGO connector and TANGA on the rope adjuster / anchor end of the lanyard. WARNING: with 2, 3 or 5 m lanyards, it is difficult to keep the lanyard tensioned while moving between the anchor and the workstation: there is a risk of a fall.

7d. Precautions

Adjust the lanyard length to keep your weight on the system, while staying below the anchor.

Do not use a work positioning belt if there is a foreseeable risk of the user becoming unintentionally suspended or exposed to uncontrolled tension by the waistbelt.

The PROGRESS ADJUST-I lanyard must not be used for fall arrest. The work positioning system helps support the user; it may be necessary to supplement the

work positioning system with a fall-arrest system.
Beware when using the lanyard near moving machinery or electrical hazards.

8. Temporary anchor

EN 795: 2012 type B

GB 30862/B

Pass the lanyard around a suitable anchor (e.g. sufficient strength, sufficient diameter, absence of sharp or abrasive edges). The strength of the anchor is no greater than the strength of the wrapped structure.

Secure your anchor by making a mule knot in the free rope, close to the rope adjuster and tied off with a stopper knot. This knot must not be tied around the rope in use: there is a risk of unblocking if it comes into contact with the rope adjuster.

Adjust the rope length to prevent any uncontrolled movement during use.

Maximum anchor strength and maximum load transmissible to the structure: 18 kN. The anchor may elongate under load. During certification testing, an elongation of 114 mm under load and a residual elongation of 53 mm were measured.

9. Additional information

This product meets the requirements of Regulation (EU) 2016/425 on personal protective equipment. The EU declaration of conformity is available at Petzl.com.

- The melting point of high-modulus polyethylene (140° C) is lower than that of nylon and polyester.

- When the anchor device is used as part of a fall-arrest system, the user must be equipped with a means of limiting the impact force, exerted on the user when the fall is arrested, to a maximum value of 6 kN.

- The maximum load that can be transmitted to the structure by the anchor is approximately 18 kN.

- You must have a rescue plan and the means to rapidly implement it in case of difficulties encountered while using this equipment.

- The anchor point for the system should preferably be located above the user's position and should meet EN 795 or ANSI Z359.2 requirements.

- In a fall-arrest system, it is essential to check the required clearance below the user before each use, in order to avoid hitting the ground or an obstacle in the event of a fall.

- Make sure that the anchor point is correctly positioned, in order to reduce the pendulum risk and the fall distance.

- A fall-arrest harness is the only device allowable for supporting the body in a fall-arrest system.

- When using multiple items of equipment, a dangerous situation can arise in which the safety function of an item of equipment can be affected by the safety function of another item of equipment.

- WARNING - DANGER: ensure that your products do not rub against abrasive materials, or sharp edges/objects.

- Users must be medically fit for activities at height. WARNING: inert suspension in a harness can result in serious injury or death.

- The Instructions for Use for each item of equipment used in conjunction with this product must be followed.

- The Instructions for Use must be provided to the user of this equipment, in the language of the country where the equipment is used.

- Keep the Instructions for Use in a permanent file for reference after removing them from the equipment.

- Make sure the product markings are present and legible.

When to retire your equipment:

WARNING: an exceptional event can lead you to retire a product after only one use (depending on the type and intensity of usage, and the environment of usage, for example: harsh environments, marine environments, sharp edges, extreme temperatures, chemicals).

A product must be retired when:

- It has exceeded its lifespan.
- It has been subjected to a major fall or load.
- It fails to pass inspection. You have any doubt as to its reliability.
- You do not know its full usage history (e.g. an illegible product marking).
- It becomes obsolete (for example, due to changes in legislation, standards, technique or incompatibility with other equipment).

Destroy these products to prevent further use.

Icons:

A. Lifespan: 10 years - B. Marking - C. Acceptable temperatures - D. Usage precautions - E. Cleaning/disinfection - F. Drying - G. Storage/transport - H. Maintenance - I. Modifications/repairs (prohibited outside of Petzl facilities, except replacement parts) - J. Questions/contact

3-year guarantee

Against any material or manufacturing defect. Exclusions: normal wear and tear, oxidation, modifications or alterations, incorrect storage, poor maintenance, negligence, uses for which this product is not designed.

Warning symbols

1. Situation presenting an imminent risk of serious injury or death. 2. Exposure to a potential risk of accident or injury. 3. Important information on the functioning or performance of your product. 4. Equipment incompatibility.

Traceability and markings

a. Body controlling the manufacture of this PPE - b. Notified body performing the EU type examination - c. Traceability: datamatrix - d. ANSI/CSA certification body - e. Serial number - f. Year of manufacture - g. Month of manufacture - h. Batch number - i. Individual identifier - j. Standards - k. Read the Instructions for Use carefully - l. Model identification - m. Make only compatible connections - n. Single-person use - o. Manufacturer address - p. Date of manufacture (month/year) - q. Materials - r. Adjustable positioning lanyard - s. Do not use for fall arrest (concerns ANSI standard only) - t. Position relative to the anchor

Cette notice explique comment utiliser correctement votre équipement. Seuls certains usages et techniques sont présentés.

Les panneaux d'alerte vous informent de certains dangers potentiels liés à l'utilisation de votre équipement, mais il est impossible de tous les décrire. Prenez connaissance des mises à jour et informations complémentaires sur Petzl.com.

Vous êtes responsable de la prise en compte de chaque alerte et de l'utilisation correcte de votre équipement. Toute mauvaise utilisation de cet équipement sera à l'origine de dangers additionnels. Contactez Petzl si vous avez des doutes ou des difficultés de compréhension.

1. Champ d'application

Équipement de protection individuelle (EPI) contre les chutes de hauteur.

PROGRESS ADJUST-I.

Longe réglable de maintien au travail.

Ancrage provisoire.

Réservé à l'usage d'une seule personne.

Permet d'éviter les chutes lorsqu'utilisé comme longe réglable de maintien au travail.

Protège des chutes de hauteur lorsqu'utilisé comme ancrage provisoire.

N'utilisez pas cet équipement comme moyen de lavage.

Ce produit ne doit pas être sollicité au-delà de ses limites ou dans toute autre situation que celle pour laquelle il est prévu.

Responsabilité

ATTENTION

Les activités impliquant l'utilisation de cet équipement sont par nature dangereuses.

Vous êtes responsable de vos actes, de vos décisions et de votre sécurité.

Avant d'utiliser cet équipement, vous devez :

- Lire et comprendre toutes les instructions d'utilisation.
- Vous former spécifiquement à l'utilisation de cet équipement.
- Vous familiariser avec votre équipement, apprendre à connaître ses performances et ses limites.
- Comprendre et accepter les risques induits.

Le non-respect d'un seul de ces avertissements peut être la cause de blessures graves ou mortelles.

Ce produit ne doit être utilisé que par des personnes compétentes et avisées ou placées sous le contrôle visuel direct d'une personne compétente et avisée.

Vous êtes responsable de vos actes, de vos décisions et de votre sécurité et en assumez les conséquences. Si vous n'êtes pas en mesure d'assumer cette responsabilité, ou si vous n'avez pas bien compris les instructions d'utilisation, n'utilisez pas cet équipement.

2. Nomenclature

(1) Corde utile - longe, (2) Bloqueur, (3) Réserve de corde (corde libre), (4) Terminaison cousue avec protection en plastique, (5) Trou de connexion du mousqueton, (6) STUART, (7) CAPTIV ADJUST - pièce côté bague du connecteur, (8) CAPTIV ADJUST - pièce côté corps du connecteur, (9) Vis pour CAPTIV ADJUST (x 2), (10) Gaine de protection (version 2, 3 et 5 m).

Matériaux principaux : polyamide, polyester, polyéthylène haute densité, aluminium.

3. Contrôle, points à vérifier

Votre sécurité est liée à l'intégrité de votre équipement.

Petzl conseille une vérification approfondie, par une personne compétente, au minimum tous les 12 mois (en fonction de la réglementation en vigueur dans votre pays et de vos conditions d'utilisation). Attention, l'intensité de votre usage peut vous amener à vérifier plus fréquemment votre EPI. Respectez les modes opératoires décrits sur Petzl.com. Enregistrez les résultats sur la fiche de vie de votre EPI : type, modèle, coordonnées du fabricant, numéro de série ou numéro individuel, dates : fabrication, achat, première utilisation, prochains examens périodiques, défauts, remarques, nom et signature du contrôleur.

Pour une utilisation comme dispositif d'ancrage, apposez un marquage indiquant la date de la prochaine ou de la dernière inspection.

Avant toute utilisation

Sur le bloqueur, vérifiez l'absence de déformations, fissures, marques, usures, corrosion. Vérifiez la corde et les coutures de sécurité : par exemple, coupures, fils coupés ou distendus, usures et dommages dus à l'utilisation, à la chaleur, aux produits chimiques. Vérifiez l'état du STUART et le bon maintien du connecteur.

Pendant l'utilisation

Il est important de contrôler régulièrement l'état du produit et de ses connexions avec les autres équipements du système. Assurez-vous du bon positionnement des équipements les uns par rapport aux autres. Attention à tout appui ou frottement sur le bloqueur pouvant entraîner un déblocage.

4. Compatibilité

Vérifiez la compatibilité de ce produit avec les autres éléments du système dans votre application (compatibilité = bonne interaction fonctionnelle). Les éléments utilisés avec votre PROGRESS ADJUST-I doivent être conformes aux normes en vigueur dans votre pays (mousquetons EN 362 par exemple).

Connecteur de bout de longe :

Utilisez le STUART pour un meilleur maintien du connecteur.

Connecteur du bloqueur :

Pour les connexions fréquentes utilisez un mousqueton à verrouillage Am'D, OK, OXAN ou Bm'D, avec la barrette CAPTIV ADJUST. ATTENTION, sans CAPTIV ADJUST, il y a un risque de mauvais positionnement entre le bloqueur et le connecteur, pouvant conduire à un déblocage.

Pour une installation à demeure, utilisez un connecteur semi-permanent fermé avec outil : RING OPEN par exemple.

Pour l'utilisation de tout autre connecteur, faites un test de compatibilité (mise en place et fonctionnement corrects et étude des possibilités de mauvais positionnement).

5. Installation de la PROGRESS ADJUST-I

Montez la pièce côté bague du connecteur de la CAPTIV ADJUST et vissez modérément dans un premier temps. Installez le bloqueur sur le connecteur. Vérifiez le placement correct du bloqueur (voir dessin).

Montez la pièce côté corps du connecteur de la CAPTIV ADJUST et vissez modérément dans un premier temps. La vis de cette pièce doit maintenir également le bout de l'autre pièce de la CAPTIV ADJUST.

Vérifiez le bon positionnement de l'ensemble et finalisez le serrage des vis.

6. Principe et test de fonctionnement

Raccourcir la corde utile : tirez sur la corde libre.

Pour bloquer, le bloqueur doit être libre de pivoter autour du connecteur.

Agrandir la corde utile : faites basculer le bloqueur pour permettre le défilement de corde.

7. Longe réglable de maintien au travail

EN 358 : 2018

Charge utile : 140 kg.

ANSI Z359.3 pour 130 à 310 lbs, soit 59 à 140 kg.

CSA Z259.11-17 classe F (jusqu'à 2,5 m).

7a. Utilisation en double

GB 24543

Ceinturez un ancrage adapté (par exemple, résistance suffisante, diamètre suffisant, absence d'arête vive ou de texture abrasive).

Connectez le bloqueur et le bout de longe au harnais, sur des points d'attache symétriques, pour un bon équilibre.

7b. Utilisation à simple bloqueur au harnais

Connectez le bout de longe à un ancrage et le bloqueur au point d'attache ventral de votre harnais.

7c. Utilisation à simple bloqueur à l'ancrage

Avec PROGRESS ADJUST-I 1 m uniquement. Dans ce cas, utilisez un connecteur VERTIGO et TANGA côté bloqueur à l'ancrage. Attention avec les longues 2, 3 ou 5 m, il est difficile de garder la longe tendue lors des déplacements entre l'ancrage et le poste de travail : il y a un risque de chute.

7d. Précautions

Réglez la longueur de longe pour être en tension sur le système et restez en aval de l'ancrage.

Veillez à ne pas utiliser une ceinture de maintien s'il y a un risque prévisible que l'utilisateur se retrouve involontairement suspendu ou exposé à une tension incontrôlée par la ceinture.

La longe PROGRESS ADJUST-I ne doit pas être utilisée pour l'arrêt des chutes. Le système de maintien au travail assure le support de l'utilisateur, il peut être nécessaire de compléter l'équipement par un dispositif de protection contre les chutes de hauteur. Faites attention lors de l'utilisation de la longe proche de machines en mouvement ou de dangers électriques.

8. Ancrage provisoire

EN 795 : 2012 type B

GB 30862/B

Ceinturez un ancrage adapté (par exemple, résistance suffisante, diamètre suffisant, absence d'arête vive ou de texture abrasive). La résistance de l'ancrage ne peut dépasser la résistance de la structure ceinturée.

Pour sécuriser votre ancrage, réalisez un nœud de mule, associé à un nœud d'arrêt proche du bloqueur, sur la corde libre. Ce nœud ne doit pas être repris sur la corde utile : il y a un risque de déblocage s'il venait en butée sur le bloqueur.

Ajustez la longueur de corde pour éviter tout mouvement non contrôlé en cours d'utilisation.

Résistance maximale de l'ancrage et charge maximale transmissible à la structure : 18 kN.

Il peut y avoir un allongement de l'ancrage sous charge. Lors du test de certification, un allongement sous charge de 114 mm et un allongement résiduel de 53 mm ont été mesurés.

9. Informations complémentaires

Ce produit est conforme au règlement (UE) 2016/425 relatif aux équipements de protection individuelle. La déclaration de conformité UE est disponible sur Petzl.com.

- La température de fusion du polyéthylène haute densité (140° C) est inférieure à celle du polyamide et du polyester.

- Lorsque le dispositif d'ancrage est utilisé en tant que partie d'un système d'antichute, l'utilisateur doit être équipé d'un moyen permettant de limiter les forces dynamiques maximales, exercées sur l'utilisateur lors de l'arrêt des chutes, à une valeur maximale de 6 kN.

- La charge maximale susceptible d'être transmise à la structure par l'ancrage est de l'ordre de 18 kN.

- Prévoyez les moyens de secours nécessaires pour intervenir rapidement en cas de difficultés.

- L'amarrage du système doit être de préférence situé au-dessus de la position de l'utilisateur et répondre aux exigences EN 795 ou ANSI Z359.2.

- Dans un système d'arrêt des chutes, il est essentiel de vérifier l'espace libre requis sous l'utilisateur, avant chaque utilisation, afin d'éviter toute collision avec le sol, ou un obstacle, en cas de chute.

- Veillez à ce que le point d'amarrage soit correctement positionné, afin de limiter le risque de chute pendulaire et la hauteur de chute.

- Un harnais d'antichute est le seul dispositif de préhension du corps qu'il soit permis d'utiliser dans un système d'arrêt des chutes.

- Un danger peut survenir lors de l'utilisation de plusieurs équipements dans laquelle la fonction de sécurité de l'un des équipements peut être affectée par la fonction de sécurité d'un autre équipement.

- ATTENTION DANGER, veillez à ce que vos produits ne frottent pas sur des matériaux abrasifs, arêtes tranchantes ou pièces coupantes.

Les utilisateurs doivent être médicalement aptes aux activités en hauteur.

ATTENTION, être suspendu et inerte dans un harnais peut déclencher des troubles physiologiques graves ou la mort.

- Les instructions d'utilisation définies dans les notices de chaque équipement associé à ce produit doivent être respectées.

- Les instructions d'utilisation doivent être fournies à l'utilisateur de cet équipement dans la langue du pays d'utilisation.

- Conservez les instructions d'utilisation dans un dossier permanent pour pouvoir les consulter après les avoir retirées de votre équipement.

- Assurez-vous de la présence et de la lisibilité des marquages sur le produit.

Mise au rebut :

ATTENTION, un événement exceptionnel peut vous conduire à rebuter un produit après une seule utilisation (par exemple, type et intensité d'utilisation, environnements d'utilisation : milieux agressifs, milieux marins, arêtes coupantes, températures extrêmes, produits chimiques).

Un produit doit être rebuté quand :

- Il a dépassé sa durée de vie.
- Il a subi une chute ou un effort important.
- Le résultat des vérifications du produit n'est pas satisfaisant. Vous avez un doute sur sa fiabilité.
- Vous ne connaissez pas son historique complet d'utilisation (par exemple, un marquage produit illisible).
- Son usage est obsolète (par exemple, évolution législative, normative, technique ou incompatibilité avec d'autres équipements).

Détruisez ces produits pour éviter une future utilisation.

Pictogrammes :

A. Durée de vie : 10 ans - B. Marquage - C. Températures tolérées - D. Précautions d'usage - E. Nettoyage/désinfection - F. Séchage - G. Stockage/transport - H. Entretien - I. Modifications/réparations (interdites hors des ateliers Petzl, sauf pièces de rechange) - J. Questions/contact

Garantie 3 ans

Contre tout défaut de matière ou fabrication. Sont exclus : usure normale, oxydation, modifications ou retouches, mauvais stockage, mauvais entretien, négligences, utilisations pour lesquelles ce produit n'est pas destiné.

Panneaux d'alerte

1. Situation présentant un risque imminent de blessure grave ou mortelle. 2. Exposition à un risque potentiel d'incident ou de blessure. 3. Information importante sur le fonctionnement ou les performances de votre produit. 4. Incompatibilité matérielle.

Traçabilité et marquage

a. Organisme contrôlant la fabrication de cet EPI - b. Organisme notifié intervenant pour l'examen UE de type - c. Traçabilité : datamatrix - d. Organisme de certification ANSI/CSA - e. Numéro individuel - f. Année de fabrication - g. Mois de fabrication - h. Numéro de lot - i. Identifiant individuel - j. Normes - k. Lire attentivement la notice technique - l. Identification du modèle - m. Connexions compatibles uniquement - n. Un seul utilisateur - o. Adresse du fabricant - p. Date de fabrication (mois/année) - q. Matériaux - r. Longe de positionnement réglable - s. Ne pas utiliser pour l'arrêt des chutes (concerne uniquement la norme ANSI) - t. Position par rapport à l'ancrage

In dieser Gebrauchsanweisung wird erklärt, wie Sie Ihr Produkt richtig verwenden. Es werden nur einige der Anwendungen und Techniken dargestellt. Die Warnhinweise informieren Sie über mögliche Gefahren bezüglich der Verwendung Ihres Produkts. Es ist jedoch nicht möglich, alle erwägbaren Fälle zu beschreiben. Bitte nehmen Sie Kenntnis von den Aktualisierungen und zusätzlichen Informationen auf Petzl.com.

Sie sind für die Beachtung der Warnhinweise und für die sachgemäße Verwendung Ihres Produkts verantwortlich. Jede fehlerhafte Verwendung des Produkts bedeutet eine zusätzliche Gefahrenquelle. Wenn Sie Zweifel haben oder etwas nicht richtig verstehen, wenden Sie sich bitte an Petzl.

1. Anwendungsbereich

Persönliche Schutzausrüstung (PSA) zum Schutz gegen Absturz.

PROGRESS ADJUST-I.

Einstellbares Verbindungsmittel zur Arbeitsplatzpositionierung.

Temporäres Anschlagmittel.

Darf nur von einer Person benutzt werden.

Kann bei Verwendung als einstellbares Verbindungsmittel zur Arbeitsplatzpositionierung einen Absturz verhindern.

Schützt bei Verwendung als temporäres Anschlagmittel vor Absturz.

Benutzen Sie diese Ausrüstung nicht zum Hochziehen von Lasten.

Dieses Produkt darf nicht über seine Grenzen hinaus belastet werden. Es darf ausschließlich zu dem Zweck verwendet werden, für den es entwickelt wurde.

Haftung

WARNUNG

Aktivitäten, bei denen diese Ausrüstung zum Einsatz kommt, sind naturgemäß gefährlich.

Für Ihre Handlungen, Entscheidungen und für Ihre Sicherheit sind Sie selbst verantwortlich.

Vor dem Gebrauch dieser Ausrüstung müssen Sie:

- die Gebrauchsanleitung vollständig lesen und verstehen,
- fachgerecht zur richtigen Benutzung der Ausrüstung ausgebildet sein,
- sich mit Ihrer Ausrüstung vertraut machen, die Möglichkeiten und Grenzen kennen lernen,
- die mit dem Einsatz verbundenen Risiken verstehen und akzeptieren.

Die Nichtberücksichtigung auch nur einer dieser Warnungen kann zu schweren Verletzungen oder sogar Tod führen.

Dieses Produkt darf nur von kompetenten und verantwortungsbewussten Personen verwendet werden oder von Personen, die unter der direkten Aufsicht und visuellen Kontrolle einer kompetenten und verantwortungsbewussten Person stehen.

Sie sind für Ihre Handlungen, Entscheidungen und für Ihre Sicherheit verantwortlich und tragen die Konsequenzen. Wenn Sie nicht in der Lage sind, diese Verantwortung zu übernehmen, oder wenn Sie die Gebrauchshinweise nicht richtig verstanden haben, benutzen Sie diese Ausrüstung nicht.

2. Benennung der Teile

(1) Verfügbares Seil - Verbindungsmittel, (2) Einstellvorrichtung, (3) Seilreserve (freies Seilende), (4) Vernähte Endverbindung mit Kunststoffüberzug, (5) Öse zum Einhängen des Karabiners, (6) STUART, (7) CAPTIV ADJUST - Teil für die Schnapperseite des Verbindungselements, (8) CAPTIV ADJUST - Teil für die Körperseite des Verbindungselements, (9) Schrauben für CAPTIV ADJUST (x 2), (10) Schutzhülle (Version 2, 3 und 5 m).

Hauptmaterialien: Polyamid, Polyester, hochdichtes Polyethylen, Aluminium.

3. Überprüfung, zu kontrollierende Punkte

Ihre Sicherheit hängt vom Zustand Ihrer Ausrüstung ab.

Petzl empfiehlt, mindestens alle 12 Monate (entsprechend den in Ihrem Land geltenden Vorschriften und den Nutzungsbedingungen) eine eingehende Überprüfung durch eine kompetente Person durchführen zu lassen. Achtung: Abhängig von der Gebrauchsintensität muss Ihre PSA gegebenenfalls häufiger überprüft werden. Bitte beachten Sie die auf Petzl.com beschriebenen Vorgehensweisen. Tragen Sie die Ergebnisse in den Prüfbericht Ihrer PSA ein: Typ, Modell, Kontaktinformation des Herstellers, Seriennummer oder individuelle Nummer, Daten: Herstellung, Kauf, erste Anwendung, nächste regelmäßige Überprüfung, Probleme, Bemerkungen, Name und Unterschrift der prüfenden Person.

Bei der Verwendung als Anschlageinrichtung muss das Produkt mit einer Markierung mit Angabe des Datums der nächsten oder der letzten Überprüfung versehen werden.

Vor jedem Einsatz

Überprüfen Sie die Seilklemme auf Deformationen, Risse, Kratzer, Abnutzungs- und Korrosionserscheinungen.

Überprüfen Sie das Seil und die Sicherheitsnähte: z. B. Einschnitte, durchtrennte oder lose Fäden, durch Benutzung, Hitzeelwirkung, chemische Produkte usw.

hervorgehufene Abnutzungserscheinungen und Beschädigungen.

Überprüfen Sie den Zustand des STUART und kontrollieren Sie, ob das Verbindungselement in der richtigen Position gehalten wird.

Während des Gebrauchs

Es ist unerlässlich, den Zustand des Produkts und seiner Verbindungen mit anderen Ausrüstungsgegenständen im System regelmäßig zu überprüfen. Stellen Sie stets sicher, dass die einzelnen Ausrüstungsgegenstände im System richtig zueinander positioniert sind.

Warnung: Jeglicher Druck oder Reibung an der Einstellvorrichtung kann eine Entriegelung zur Folge haben.

4. Kompatibilität

Überprüfen Sie die Kompatibilität dieses Produkts mit den anderen Elementen Ihres Systems (Kompatibilität = funktionelles Zusammenspiel).

Die mit Ihrem PROGRESS ADJUST-I verwendeten Ausrüstungselemente müssen mit den in Ihrem Land geltenden Normen übereinstimmen (z. B. Karabiner EN 362).

Verbindungselement am Ende des Verbindungsmittels:

Verwenden Sie das STUART-Element, um das Verbindungselement in der richtigen Position zu halten.

Verbindungselement der Seilklemme:

Verwenden Sie zum häufigen Ein- und Aushängen einen Am'D-, OK-, OXAN- oder Bm'D-Verschlusskarabiner mit CAPTIV ADJUST-Positionierungsbügel.

ACHTUNG: Ohne CAPTIV ADJUST kann es zu einer Falschpositionierung des

Verbindungselements in der Einstellvorrichtung kommen, was zu einer Entriegelung führen kann.

Verwenden Sie für eine dauerhafte Installation ein Verbindungselement, das mit einem Werkzeug geschlossen wird (z. B. RING OPEN).

Bei Verwendung anderer Verbindungselemente führen Sie bitte einen

Kompatibilitätstest durch (korrekte Installation und Funktion, Prüfung des Risikos einer Falschpositionierung).

5. Installation des PROGRESS ADJUST-I

Montieren Sie das für die Schnapperseite des Verbindungselements vorgesehene Teil des CAPTIV ADJUST und ziehen Sie die Schraube erst einmal nur leicht an. Hängen Sie die Einstellvorrichtung in das Verbindungselement ein. Achten Sie auf die richtige Positionierung der Einstellvorrichtung (siehe Abbildung).

Montieren Sie das für die Körperseite des Verbindungselements vorgesehene Teil des CAPTIV ADJUST und ziehen Sie die Schraube erst einmal nur leicht an. Die Schraube dieses Teils muss auch das Ende des anderen Teils des CAPTIV ADJUST halten.

Kontrollieren Sie die richtige Positionierung des Systems und ziehen Sie dann die

Schrauben fest an.

6. Bedienung und Funktionsprüfung

Kürzen des verfügbaren Seils: Ziehen Sie am freien Seilende.

Um zu blockieren, muss sich die Einstellvorrichtung ungehindert um das Verbindungselement drehen können.

Verlängern des verfügbaren Seils: Kippen Sie die Einstellvorrichtung, damit das Seil durchrutschen kann.

7. Einstellbares Verbindungsmittel zur Arbeitsplatz-positionierung

EN 358: 2018

Gebrauchslast: 140 kg.

ANSI Z359.3 für 130 bis 310 lbs, d. h. 59 bis 140 kg.

CSA Z259.11-17 Klasse F (bis 2,5 m).

7a. Befestigung an den beiden seitlichen Halteösen GB 24543

Schlingen Sie das Verbindungsmittel um einen geeigneten Anschlagpunkt (z. B. ausreichende Bruchlast, ausreichender Durchmesser, keine scharfen Kanten oder rauen Oberflächen).

Befestigen Sie die Einstellvorrichtung und das Ende des Verbindungsmittels an symmetrisch angeordneten Befestigungspunkten des Gurts, um für ein gutes Gleichgewicht zu sorgen.

7b. Befestigung der Einstellvorrichtung an der zentralen Öse des Gurts

Verbinden Sie das Ende des Verbindungsmittels mit einem Anschlagpunkt und die Einstellvorrichtung mit der ventralen Öse Ihres Gurts.

7c. Installation der Einstellvorrichtung am Anschlagpunkt

Nur mit PROGRESS ADJUST-I 1 m. Verwenden Sie in diesem Fall ein VERTIGO- oder TANGA-Verbindungselement an der Einstellvorrichtung am Anschlagpunkt. Warnung: Bei Bewegungen zwischen Anschlagpunkt und Arbeitsplatz ist es schwierig, ein Verbindungsmittel von 2, 3 oder 5 m Länge gestrafft zu halten: Sturzrisiko.

7d. Vorsichtsmaßnahmen

Stellen Sie die Länge des Verbindungsmittels so ein, dass das Seil gestrafft ist, und bleiben Sie unterhalb des Anschlagpunkts.

Benutzen Sie einen Haltegurt nicht, wenn das Risiko vorhersehbar ist, dass der

Anwender oder die Anwenderin unabsichtlich im Gurt hängt oder einer unkontrollierten Belastung durch den Gurt ausgesetzt ist.

Das PROGRESS ADJUST-I-Verbindungsmittel darf nicht zum Auffangen eines Sturzes verwendet werden. Das Arbeitsplatz-Positionierungssystem gewährleistet den Halt des Anwenders. Gegebenenfalls muss dieses System durch ein System zur Absturzsicherung ergänzt werden.

Vorsicht bei der Benutzung des Verbindungsmittels in der Nähe von laufenden Maschinen oder bei Stromschlaggefahr.

8. Temporäres Anschlagmittel

EN 795: 2012 Typ B

GB 30862/B

Schlingen Sie das Verbindungsmittel um einen geeigneten Anschlagpunkt (z. B. ausreichende Bruchlast, ausreichender Durchmesser, keine scharfen Kanten oder rauen Oberflächen). Die Bruchlast des Anschlagpunkts kann nicht höher sein als die Bruchlast der umschlungenen Struktur.

Um Ihr Anschlagmittel zu sichern, machen Sie am freien Seilende nahe der Seilklemme einen Schleifknoten plus Blockierknoten. Dieser Knoten darf nicht um das verfügbare Seil geknüpft werden, da das Risiko einer Entriegelung besteht, wenn der Knoten an die Einstellvorrichtung stößt.

Passen Sie die Länge des Seils so an, dass eine unkontrollierte Bewegung während der Benutzung möglichst ausgeschlossen ist.

Maximale Bruchlast des Anschlagmittels und maximale auf die Struktur übertragbare Last: 18 kN.

Das Anschlagmittel kann sich unter Last dehnen. Beim Zertifizierungstest wurden eine Dehnung von 114 mm unter Last und eine Restdehnung von 53 mm gemessen.

9. Zusätzliche Informationen

Das Produkt entspricht der PSA-Verordnung (EU) 2016/425. Die EU-Konformitätserklärung ist auf Petzl.com verfügbar.

- Die Schmelztemperatur von hochdichtem Polyethylen (140 °C) ist niedriger als die von Polyamid und Polyester.

- Wenn eine Anschlageinrichtung als Bestandteil eines Auffangsystems verwendet wird, muss ein Hilfsmittel verfügbar sein, mit dem sich die beim Auffangen eines Sturzes auf die anwendende Person einwirkenden maximalen dynamischen Kräfte auf einen Wert von maximal 6 kN reduzieren lassen.

- Die maximale Belastung, die von der Anschlageinrichtung auf die Struktur übertragen werden kann, liegt bei 18 kN.

- Der Anwender oder die Anwenderin muss für eventuelle Schwierigkeiten, die während der Anwendung dieses Produkts auftreten können, Rettungsmöglichkeiten einplanen.

- Der Anschlagpunkt des Systems sollte vorzugsweise oberhalb der Position des Anwenders oder der Anwenderin errichtet werden und sollte den Anforderungen der Norm EN 795 oder ANSI Z359.2 entsprechen.

- In einem Auffangsystem ist vor jeder Benutzung sicherzustellen, dass genügend Sturzraum unter der anwendenden Person vorhanden ist, sodass sie im Falle eines Sturzes nicht auf den Boden oder auf ein Hindernis schlägt.

- Achten Sie darauf, dass der Anschlagpunkt richtig platziert ist, um das Risiko eines Pendelsturzes und die Sturzhöhe zu reduzieren.

- In einem Auffangsystem ist zum Halten des Körpers ausschließlich ein Auffanggurt zulässig.

- Werden mehrere Ausrüstungsgegenstände zusammen verwendet, kann es zu gefährlichen Situationen kommen, wenn die Sicherheitsfunktion eines Gegenstands durch einen anderen Ausrüstungsgegenstand behindert wird.

- ACHTUNG – GEFAHR: Achten Sie darauf, dass die Produkte nicht an rauen Materialien, scharfen Kanten oder spitzen Gegenständen reiben.

- Anwenderinnen und Anwender müssen für Aktivitäten in der Höhe gesundheitlich in guter Verfassung sein. WARNUNG: Das regungslose Hängen in einem Gurt kann zu schweren Verletzungen oder sogar Tod führen (Hängetrauma).

- Die Gebrauchsanleitungen für jeden Ausrüstungsgegenstand, der zusammen mit diesem Produkt verwendet wird, müssen unbedingt befolgt werden.

- Die Gebrauchsanleitungen müssen allen Anwendern und Anwenderinnen dieser Ausrüstung in Landessprache zur Verfügung gestellt werden.

- Bewahren Sie die Gebrauchsanleitung in einem eigenen Ordner auf, damit Sie sie konsultieren können, auch nachdem Sie sie von der Ausrüstung entfernt haben.

- Vergewissern Sie sich, dass die Markierungen auf dem Produkt vorhanden und lesbar sind.

Aussondern von Ausrüstung:

ACHTUNG: Außergewöhnliche Umstände können die Aussonderung eines Produkts nach einer einmaligen Anwendung erforderlich machen (z. B. Art und Intensität der Benutzung, Anwendungsbereich: aggressive Umgebungen, Meeresklima, scharfe Kanten, extreme Temperaturen, Chemikalien).

In folgenden Fällen muss ein Produkt ausgesondert werden:

- Seine Lebensdauer wurde überschritten.
- Es wurde einem schweren Sturz oder einer schweren Belastung ausgesetzt.
- Das Produkt fällt bei der PSA-Überprüfung durch. Sie bezweifeln seine Zuverlässigkeit.
- Die vollständige Gebrauchsgeschichte ist nicht bekannt (z. B. ist eine Produktmarkierung unleserlich).

- Das Produkt ist veraltet (z. B. Änderung der gesetzlichen Bestimmungen, der Normen und der technischen Vorschriften, Inkompatibilität mit anderen Ausrüstungsgegenständen usw.).

Zerstören und entsorgen Sie diese Produkte, um ihren weiteren Gebrauch zu verhindern.

Zeichenerklärungen:

A. Lebensdauer: 10 Jahre – B. Markierung – C. Temperaturbeständigkeit – D. Vorsichtsmaßnahmen – E. Reinigung/Desinfektion – F. Trocknung – G. Lagern/Transport – H. Pflege – I. Änderungen/Reparaturen (außerhalb der Petzl-Betriebsstätten nicht zulässig, ausgenommen Ersatzteile) – J. Fragen/ Kontakt

3 Jahre Garantie

Auf Material- und Fabrikationsfehler. Von der Garantie ausgeschlossen sind: normale Abnutzung, Oxidation, Modifikationen oder Nachbesserungen, unsachgemäße Lagerung, unsachgemäße Wartung, Nachlässigkeit und Anwendungen, für die das Produkt nicht bestimmt ist.

Warnhinweise

1. Unmittelbare Verletzungs- oder Lebensgefahr. 2. Potenzielles Unfall- oder Verletzungsrisiko. 3. Wichtige Information über die Funktionsweise oder die Leistungsangaben Ihres Produkts. 4. Inkompatibilität zwischen Ausrüstungsgegenständen.

Rückverfolgbarkeit und Markierung

a. Kontrollstelle für die Herstellung dieser PSA – b. Ausgewiesene Stelle für die EU-Baumusterprüfung – c. Rückverfolgbarkeit: Data Matrix – d. Zertifizierungsstelle ANSI/CSA – e. Individuelle Nummer – f. Herstellungsjahr – g. Herstellungsmonat – h. Nummer der Fertigungsreihe – i. Individuelle Produktnummer – j. Normen – k. Lesen Sie die Gebrauchsanleitung aufmerksam durch – l. Modell-Kennzeichnung – m. Nur kompatible Verbindungen – n. Nur ein Anwender – o. Adresse des Herstellers – p. Herstellungsdatum (Monat/Jahr) – q. Materialien – r. Einstellbares Positionierungsmittel – s. Nicht zum Auffangen von Stürzen verwenden (gilt nur für die ANSI-Norm) – t. Positionierung zum Anschlagpunkt

Questa nota informativa spiega come utilizzare correttamente il dispositivo. Solo alcune tecniche e utilizzi sono presentati.

I segnali di attenzione vi informano di alcuni potenziali pericoli legati all'utilizzo del dispositivo, ma è impossibile descriverli tutti. Prendete visione degli aggiornamenti e delle informazioni supplementari sul sito Petzl.com.

Voi siete responsabili della considerazione di ogni avviso e dell'utilizzo corretto del dispositivo. L'uso improprio di questo dispositivo causa rischi aggiuntivi. Contattare Petzl in caso di dubbi o difficoltà di comprensione.

1. Campo di applicazione

Dispositivo di protezione individuale (DPI) contro le cadute dall'alto.

PROGRESS ADJUST-I.

Cordino regolabile di posizionamento sul lavoro.

Ancoraggio provvisorio.

Riservato all'utilizzo di una sola persona.

Consente di evitare le cadute quando utilizzato come cordino regolabile di posizionamento sul lavoro.

Protegge dalle cadute dall'alto quando utilizzato come ancoraggio provvisorio.

Non utilizzare questo dispositivo come mezzo di sollevamento.

Questo prodotto non deve essere sollecitato oltre i suoi limiti o in qualsiasi altra situazione differente da quella per cui è destinato.

Responsabilità

ATTENZIONE
Le attività che comportano l'utilizzo di questo dispositivo sono per natura pericolose.
Voi siete responsabili delle vostre azioni, delle vostre decisioni e della vostra sicurezza.

Prima di utilizzare questo dispositivo, occorre:

- Leggere e comprendere tutte le istruzioni d'uso.
- Ricevere una formazione adeguata sul suo utilizzo.
- Acquisire familiarità con il dispositivo, imparare a conoscerne le prestazioni e i limiti.
- Comprendere e accettare i rischi indotti.

Il mancato rispetto di una sola di queste avvertenze può essere la causa di ferite gravi o mortali.

Questo prodotto deve essere utilizzato esclusivamente da persone competenti e addestrate o sottoposte al controllo visivo diretto di una persona competente e addestrata.

Voi siete responsabili delle vostre azioni, delle vostre decisioni e della vostra sicurezza e ve ne assumete le conseguenze. Se non siete in grado di assumervi questa responsabilità, o se non avete compreso le istruzioni d'uso, non utilizzare questo dispositivo.

2. Nomenclatura

(1) Corda utile - cordino, (2) Bloccante, (3) Riserva di corda (corda libera), (4) Terminazione cucita con protezione di plastica, (5) Foro di collegamento del moschettoni, (6) STUART, (7) CAPTIV ADJUST - elemento lato ghiera del connettore, (8) CAPTIV ADJUST - elemento lato corpo del connettore, (9) Vite per CAPTIV ADJUST (x2), (10) Guaina di protezione (versione 2, 3 e 5 m).
Materiali principali: poliammide, poliestere, polietilene ad alta densità, alluminio.

3. Controllo, punti da verificare

La vostra sicurezza è legata all'integrità della vostra attrezzatura.

Petzl raccomanda un controllo approfondito come minimo ogni 12 mesi da parte di una persona competente (in funzione della normativa in vigore nel vostro paese e delle vostre condizioni d'uso). Attenzione, l'intensità di utilizzo può comportare un controllo più frequente del DPI. Rispettate le procedure descritte sul sito Petzl.com. Registrate i risultati nella scheda di vita del vostro DPI: tipo, modello, dati del fabbricante, numero di serie o numero individuale; date: fabbricazione, acquisto, primo utilizzo, successive verifiche periodiche; difetti, osservazioni; nome e firma del controllore.

Per un utilizzo come dispositivo di ancoraggio, apporre una marcatura che indichi la data della successiva o della precedente ispezione.

Prima di ogni utilizzo

Verificare sul bloccante l'assenza di deformazioni, fessurazioni, segni, usura, corrosione.

Controllare la corda e le cuciture di sicurezza: per esempio tagli, fili tagliati o allentati, usura e danni dovuti all'utilizzo, al calore, ai prodotti chimici.

Verificare lo stato dello STUART e il posizionamento corretto del connettore.

Durante l'utilizzo

È importante controllare regolarmente lo stato del prodotto e dei suoi collegamenti con gli altri dispositivi del sistema. Assicurarsi del corretto posizionamento dei dispositivi gli uni rispetto agli altri.

Attenzione a qualsiasi pressione o sfregamento sul bloccante che può provocare lo sbloccaggio.

4. Compatibilità

Verificare la compatibilità di questo prodotto con gli altri elementi del sistema nella vostra applicazione (compatibilità = buona interazione funzionale).

Gli elementi utilizzati con il PROGRESS ADJUST-I devono essere conformi alle norme in vigore nel vostro paese (per esempio moschettoni EN 362).

Connettore di estremità del cordino:

Utilizzare lo STUART per un miglior posizionamento del connettore.

Connettore del bloccante:

Per i collegamenti frequenti utilizzare un moschettoni con ghiera di bloccaggio Am'D, OK, OXAN o Bm'D, con la barretta CAPTIV ADJUST. ATTENZIONE, senza CAPTIV ADJUST, c'è il rischio di errato posizionamento tra il bloccante e il connettore che può provocare lo sbloccaggio.

Per un'installazione permanente, utilizzare un connettore semipermanente chiuso con un attrezzo: RING OPEN per esempio.

Per l'utilizzo di qualsiasi altro connettore, fare un test di compatibilità (installazione e funzionamento corretti e studio delle possibilità di errato posizionamento).

5. Installazione del PROGRESS ADJUST-I

Montare l'elemento lato ghiera del connettore della CAPTIV ADJUST e in un primo tempo avvitare moderatamente.

Installare il bloccante sul connettore. Verificare il corretto inserimento del bloccante (vedi disegno).

Montare l'elemento lato corpo del connettore della CAPTIV ADJUST e in un primo tempo avvitare moderatamente. La vite di questo elemento deve tenere anche l'estremità dell'altro elemento della CAPTIV ADJUST.

Controllare il corretto posizionamento dall'insieme e ultimare il serraggio delle viti.

6. Principio e test di funzionamento

Accorciare la corda utile: tirare la corda libera.

Per bloccare, il bloccante deve essere libero di ruotare intorno al connettore.

Allungare la corda utile: spostare il bloccante per consentire lo scorrimento della corda.

7. Cordino regolabile di posizionamento sul lavoro

EN 358: 2018

Carico utile: 140 kg.

ANSI Z359.3 per 130-310 lbs, vale a dire 59-140 kg.

CSA Z259.11-17 classe F (fino a 2,5 m).

7a. Utilizzo doppio

GB 24543

Avvolgere un ancoraggio adatto (per esempio resistenza sufficiente, diametro sufficiente, assenza di spigolo vivo o di consistenza abrasiva).

Collegare il bloccante e l'estremità del cordino all'imbracatura, su punti di attacco simmetrici, per un corretto equilibrio.

7b. Utilizzo singolo bloccante sull'imbracatura

Collegare l'estremità del cordino a un ancoraggio e il bloccante al punto di attacco ventrale dell'imbracatura.

7c. Utilizzo singolo bloccante sull'ancoraggio

Esclusivamente con PROGRESS ADJUST-I 1 m. In questo caso, utilizzare un connettore VERTIGO e TANGA lato bloccante sull'ancoraggio. Attenzione con i cordini 2, 3 o 5 m, è difficile tenere il cordino in tensione negli spostamenti tra l'ancoraggio e la postazione di lavoro: rischio di caduta.

7d. Precauzioni

Regolare la lunghezza del cordino per essere in tensione sul sistema e restare al di sotto dell'ancoraggio.

Fare attenzione a non utilizzare una cintura di posizionamento se esiste un rischio potenziale che l'utilizzatore si ritrovi involontariamente sospeso o esposto a una tensione incontrollata sulla cintura.

Il cordino PROGRESS ADJUST-I non deve essere utilizzato per arrestare le cadute. Il sistema di posizionamento sul lavoro garantisce il sostegno dell'utilizzatore, può essere necessario completare l'attrezzatura con un dispositivo di protezione contro le cadute dall'alto.

Fare attenzione all'utilizzo del cordino vicino a macchine in movimento o in caso di rischio elettrico.

8. Ancoraggio provvisorio

EN 795: 2012 tipo B

GB 30862/B

Avvolgere un ancoraggio adatto (per esempio resistenza sufficiente, diametro sufficiente, assenza di spigolo vivo o di consistenza abrasiva). La resistenza dell'ancoraggio non può superare la resistenza della struttura avvolta.

Per garantire la sicurezza dell'ancoraggio, realizzare un'isola di bloccaggio, abbinata ad un nodo d'arresto vicino al bloccante, sulla corda libera. Questo nodo non deve essere ripreso sulla corda utile, rischio di sbloccaggio se si blocca sul bloccante.

Regolare la lunghezza di corda per evitare movimenti non controllati durante l'utilizzo.

Resistenza massima dell'ancoraggio e carico massimo trasmissibile alla struttura: 18 kN.

L'ancoraggio può allungarsi sotto carico. Durante le prove di certificazione, è stato misurato un allungamento sotto carico di 114 mm e un allungamento residuo di 53 mm.

9. Informazioni supplementari

Questo prodotto è conforme al regolamento (UE) 2016/425 relativo ai dispositivi di protezione individuale. La dichiarazione di conformità UE è disponibile sul sito Petzl.com.

- La temperatura di fusione del polietilene ad alta densità (140° C) è inferiore a quella della poliammide e del poliestere.

- Quando il dispositivo di ancoraggio è utilizzato come parte di un sistema anticaduta, l'utilizzatore deve essere dotato di un mezzo che consente di ridurre le forze dinamiche massime, esercitate sull'utilizzatore all'arresto della caduta, ad un valore massimo di 6 kN.

- Il carico massimo che può essere trasmesso alla struttura dall'ancoraggio è dell'ordine di 18 kN.

- Prevedere i mezzi di soccorso necessari per intervenire rapidamente in caso di difficoltà.

- L'ancoraggio del sistema deve essere preferibilmente situato al di sopra della posizione dell'utilizzatore e deve rispondere ai requisiti della norma EN 795 o ANSI Z359.2.

- In un sistema di arresto caduta, è fondamentale verificare lo spazio libero richiesto sotto l'utilizzatore, prima di ogni utilizzo, per evitare la collisione con il suolo o un ostacolo in caso di caduta.

- Assicurarsi che il punto di ancoraggio sia posizionato correttamente, per ridurre il rischio di effetto pendolo e l'altezza di caduta.

- Un'imbracatura anticaduta è l'unico dispositivo di presa del corpo che sia consentito utilizzare in un sistema di arresto caduta.

- Un pericolo può sopraggiungere al momento dell'utilizzo di più dispositivi in cui la funzione di sicurezza di uno dei dispositivi può essere compromessa dalla funzione di sicurezza di un altro dispositivo.

- ATTENZIONE PERICOLO, verificare che i prodotti non sfreghino contro materiali abrasivi, spigoli o parti taglienti.

- Gli utilizzatori devono avere l'idoneità sanitaria per le attività in quota. ATTENZIONE, la sospensione inerte nell'imbracatura può generare gravi disturbi fisiologici o la morte.

- Devono essere rispettate le istruzioni d'uso indicate nelle note informative di ogni dispositivo associato a questo prodotto.

- Le istruzioni d'uso di questo dispositivo devono essere fornite all'utilizzatore e redatte nella lingua del paese in cui il prodotto viene utilizzato.

- Conservare le istruzioni d'uso in un archivio permanente per poterle consultare dopo averle rimosse dal dispositivo.

- Assicurarsi che le marcature sul prodotto siano presenti e leggibili.

Eliminazione:

ATTENZIONE, un evento eccezionale può comportare l'eliminazione del prodotto dopo un solo utilizzo (per esempio, tipo ed intensità di utilizzo, ambiente di utilizzo: ambienti aggressivi, ambienti marini, parti taglienti, temperature estreme, prodotti chimici).

Il prodotto deve essere eliminato quando:

- Ha superato la durata di vita prevista.
- Ha subito una caduta o uno sforzo notevole.
- Il risultato dei controlli del prodotto non è soddisfacente. Si ha un dubbio sulla sua affidabilità.
- Non si conosce l'intera storia del suo utilizzo (per esempio, una marcatura prodotto illeggibile).
- Il suo utilizzo è obsoleto (per esempio, evoluzione delle leggi, delle normative, delle tecniche o incompatibilità con altri dispositivi).

Distruggere i prodotti scartati per evitarne un futuro utilizzo.

Pittogrammi:

A. Durata: 10 anni - B. Marcatura - C. Temperature tollerate - D. Precauzioni d'uso - E. Pulizia/disinfezione - F. Asciugatura - G. Stoccaggio/trasporto - H. Manutenzione - I. Modifiche/riparazioni (proibite al di fuori degli stabilimenti Petzl salvo pezzi di ricambio) - J. Domande/contatto

Garanzia 3 anni

Contro ogni difetto di materiale o di fabbricazione. Sono esclusi: usura normale, ossidazione, modifiche o ritocchi, cattiva conservazione, manutenzione impropria, negligenze, utilizzi ai quali questo prodotto non è destinato.

Segnali di attenzione

1. Situazione che presenta un rischio imminente di lesione grave o mortale. 2. Esposizione a un rischio potenziale d'incidente o lesione. 3. Informazione importante sul funzionamento o le performance del vostro prodotto. 4. Incompatibilità materiale.

Tracciabilità e marcatura

a. Organismo che controlla la fabbricazione di questo DPI - b. Ente riconosciuto che interviene per l'esame UE di tipo - c. Tracciabilità: datamatrix - d. Ente di certificazione ANSI/CSA - e. Numero individuale - f. Anno di fabbricazione - g. Mese di fabbricazione - h. Numero lotto - i. Identificativo individuale - j. Norme - k. Leggere attentamente l'istruzione tecnica - l. Identificazione del modello - m. Soltanto collegamenti compatibili - n. Un solo utilizzatore - o. Indirizzo del fabbricante - p. Data di fabbricazione (mese/anno) - q. Materiali - r. Cordino di posizionamento regolabile - s. Non utilizzare per l'arresto di caduta (riguarda esclusivamente la norma ANSI) - t. Posizione rispetto all'ancoraggio

Este folleto explica cómo utilizar correctamente su equipo. Solo se presentan algunas utilidades y técnicas.

Las señales de advertencia le informan de algunos peligros potenciales relacionados con la utilización de su equipo, pero es imposible describirlos todos. Infórmese de las actualizaciones y de la información complementaria en Petzl.com. Usted es responsable de tener en cuenta cada una de las advertencias y de utilizar correctamente su equipo. Cualquier mala utilización de este equipo originará peligros adicionales. Contacte con Petzl si tiene dudas o dificultades de comprensión.

1. Campo de aplicación

Equipo de protección individual (EPI) contra las caídas de altura. PROGRESS ADJUST-I.

Elemento de amarre regulable de sujeción.

Anclaje provisional.

Reservado a la utilización por una sola persona.

Permite evitar las caídas cuando se utiliza como elemento de amarre regulable de sujeción.

Protege de las caídas de altura cuando se utiliza como anclaje provisional. No utilice este equipo como medio de elevación.

Este producto no debe ser solicitado más allá de sus límites o en cualquier otra situación para la que no esté previsto.

Responsabilidad

ATENCIÓN

Las actividades que implican la utilización de este equipo son por naturaleza peligrosas.

Usted es responsable de sus actos, de sus decisiones y de su seguridad.

Antes de utilizar este equipo, debe:

- Leer y comprender todas las instrucciones de utilización.
- Formarse específicamente en el uso de este equipo.
- Familiarizarse con su equipo y aprender a conocer sus prestaciones y sus limitaciones.
- Comprender y aceptar los riesgos derivados.

El no respeto de una sola de estas advertencias puede ser la causa de lesiones graves o mortales.

Este producto sólo debe ser utilizado por personas competentes y responsables, o que estén bajo el control visual directo de una persona competente y responsable. Usted es responsable de sus actos, de sus decisiones y de su seguridad y asume las consecuencias de los mismos. Si usted no está dispuesto a asumir esta responsabilidad o si no ha comprendido bien las instrucciones de utilización, no utilice este equipo.

2. Nomenclatura

(1) Cuerda útil - elemento de amarre, (2) Bloqueador, (3) Reserva de cuerda (cuerda libre), (4) Terminal cosido con protección plástica, (5) Orificio de conexión del mosquetón, (6) STUART, (7) CAPTIV ADJUST - pieza lado casquillo del conector, (8) CAPTIV ADJUST - pieza lado cuerpo del conector, (9) Tornillo para CAPTIV ADJUST (x 2), (10) Funda de protección (versión 2, 3 y 5 m).

Materiales principales: poliamida, poliéster, polietileno de alta densidad y aluminio.

3. Control, puntos a verificar

Su seguridad está vinculada a la integridad de su equipo.

Petzl aconseja que una persona competente realice una revisión en profundidad al menos cada 12 meses (en función de la legislación en vigor en su país y de las condiciones de utilización). Atención: la intensidad de su utilización le puede llevar a revisar su EPI con más frecuencia. Respete los modos operativos descritos en Petzl.com. Registre los resultados en la ficha de revisión del EPI: tipo, modelo, nombre y dirección del fabricante, número de serie o número individual, fechas: fabricación, compra, primera utilización, próximos controles periódicos, defectos, observaciones, nombre y firma del inspector.

Para una utilización como dispositivo de anclaje, aplique un marcado que indique la fecha de la próxima o de la última inspección.

Antes de cualquier utilización

Compruebe que el bloqueador no tenga deformaciones, fisuras, marcas, desgaste, corrosión.

Compruebe la cuerda y las costuras de seguridad: por ejemplo, cortes, hilos cortados o flajos, desgastes y daños debidos al uso, al calor y a los productos químicos.

Compruebe el estado del STUART y la correcta sujeción del conector.

Durante la utilización

Es importante controlar regularmente el estado del producto y de sus conexiones con los demás equipos del sistema. Asegúrese del correcto posicionamiento de los equipos entre sí.

Atención a cualquier apoyo o rozamiento en el bloqueador que pueda provocar un desbloqueo.

4. Compatibilidad

Compruebe la compatibilidad de este producto con los demás elementos del sistema en su aplicación (compatibilidad = interacción funcional correcta).

Los elementos utilizados con el PROGRESS ADJUST-I deben ser conformes a las normas en vigor en su país (por ejemplo, mosquetones EN 362).

Conector de la punta del elemento de amarre:

Utilice el STUART para una mejor sujeción del conector.

Conector del bloqueador:

Para las conexiones frecuentes, utilice un mosquetón con bloqueo de seguridad Am'D, OK, OXAN o Bm'D, con la barra CAPTIV ADJUST. ATENCIÓN: sin CAPTIV ADJUST, existe un riesgo de mal posicionamiento entre el bloqueador y el conector, que puede conducir a un desbloqueo.

Para una instalación permanente, utilice un conector semipermanente cerrado con una herramienta: RING OPEN, por ejemplo.

Para la utilización de cualquier otro conector, haga una prueba de compatibilidad (colocación y funcionamiento correctos y estudio de las posibilidades de posicionamiento incorrecto).

5. Instalación de la PROGRESS ADJUST-I

Monte la pieza lado casquillo del conector de la CAPTIV ADJUST y atornille moderadamente en un primer momento.

Instale el bloqueador en el conector. Compruebe la correcta colocación del bloqueador (consulte dibujos).

Monte la pieza lado cuerpo del conector de la CAPTIV ADJUST y atornille moderadamente en un primer momento. El tornillo de esta pieza también debe sujetar el extremo de la otra pieza de la CAPTIV ADJUST.

Compruebe la correcta colocación del conjunto y finalice el apretado de los tornillos.

6. Principio y prueba de funcionamiento

Acoratar la cuerda útil: tire de la cuerda libre.

Para bloquear, el bloqueador debe poder pivotar libremente alrededor del conector. Alargar la cuerda útil: haga bascular el bloqueador para permitir que la cuerda circule.

7. Elemento de amarre regulable de sujeción

EN 358: 2018

Carga útil: 140 kg.

ANSI Z359.3 para 130 a 310 lbs, es decir, 59 a 140 kg.
CSA Z259.11-17 clase F (hasta 2,5 m).

7a. Utilización en doble
GB 24543

Rodee un anclaje adecuado (por ejemplo, resistencia suficiente, diámetro suficiente, ausencia de arista viva o de textura abrasiva).

Conecte el bloqueador y la punta del elemento de amarre al arnés, en puntos de enganche simétricos, para un correcto equilibrio.

7b. Utilización en simple con el bloqueador en el arnés

Conecte la punta del elemento de amarre a un anclaje y el bloqueador al punto de enganche ventral de su arnés.

7c. Utilización en simple con el bloqueador en el anclaje

Con el PROGRESS ADJUST-I 1 m únicamente. En este caso, utilice un conector VERTIGO y TANGA lado bloqueador en el anclaje. Atención con los elementos de

amarre de 2, 3 o 5 m, es difícil mantener el elemento de amarre tensado durante los desplazamientos entre el anclaje y el lugar de trabajo: riesgo de caída.

7d. Precauciones

Regule la longitud del elemento de amarre para estar en tensión en el sistema y permanezca por debajo del anclaje.

Asegúrese de no utilizar un cinturón de sujeción si hay un riesgo previsible de que el usuario quede involuntariamente suspendido o expuesto a una tensión incontrolada en el cinturón.

El elemento de amarre PROGRESS ADJUST-I no debe ser utilizado para la detención de caídas. El sistema de sujeción asegura el soporte del usuario, puede ser necesario completar el equipo mediante un dispositivo de protección contra las caídas de altura. Preste atención al utilizar el elemento de amarre cerca de máquinas en movimiento o de peligros eléctricos.

8. Anclaje provisional

EN 795: 2012 tipo B
GB 30862/B

Rodee un anclaje adecuado (por ejemplo, resistencia suficiente, diámetro suficiente, ausencia de arista viva o de textura abrasiva). La resistencia del anclaje no puede superar la resistencia de la estructura rodeada.

Para asegurar el anclaje realice, con la cuerda libre y cerca del bloqueador, un nudo de fuga rematado con un nudo de detención. Este nudo no debe rodear la cuerda útil: existe un riesgo de desbloqueo si llega a topar con el bloqueador.

Ajuste la longitud de la cuerda para evitar cualquier movimiento no controlado durante la utilización.

Resistencia máxima del anclaje y carga máxima transmisible a la estructura: 18 kN.

Puede producirse un alargamiento del anclaje bajo carga. Durante el ensayo de certificación, se han medido un alargamiento bajo carga de 114 mm y un alargamiento residual de 53 mm.

9. Información complementaria

Este producto es conforme al Reglamento (UE) 2016/425 relativo a los equipos de protección individual. La declaración de conformidad UE está disponible en Petzl.com.

- La temperatura de fusión del polietileno de alta densidad (140° C) es inferior a la de la poliamida y del poliéster.

- Cuando el dispositivo de anclaje es utilizado como parte de un sistema anticaídas, el usuario debe estar equipado con un medio que permita limitar las fuerzas dinámicas máximas, ejercidas sobre el usuario debido a la detención de la caída, a un valor máximo de 6 kN.

- La carga máxima susceptible de ser transmitida a la estructura por el anclaje es del orden de 18 kN.

- Prevea los medios de rescate necesarios para intervenir rápidamente en caso de dificultades.

- El anclaje del sistema tiene que estar situado, preferentemente, por encima de la posición del usuario y debe cumplir con las exigencias de la norma EN 795 o ANSI Z359.2.

- En un sistema anticaídas y antes de cualquier utilización, es esencial comprobar la altura libre requerida por debajo del usuario para evitar cualquier colisión con el suelo o con un obstáculo en caso de caída.

- Asegúrese de que el punto de anclaje esté colocado correctamente para así limitar el riesgo de caída pendular y la altura de la caída.

- Un arnés anticaídas es el único dispositivo de prensión del cuerpo que está permitido utilizar en un sistema anticaídas.

- Un peligro puede sobrevenir cuando se utilizan varios equipos en los que la función de seguridad de uno de los equipos puede verse afectada por la función de seguridad de otro equipo.

- ATENCIÓN PELIGRO: procure que sus productos no rocen con materiales abrasivos, aristas cortantes o piezas cortantes.

- Los usuarios deben ser aptos desde el punto de vista médico para las actividades en altura. ATENCIÓN: estar suspendido e inerte en un arnés puede provocar problemas fisiológicos graves o la muerte.

- Deben ser respetadas las instrucciones de utilización definidas en las fichas técnicas de cada equipo asociado a este producto.

- Las instrucciones de utilización deben entregarse al usuario de este equipo en el idioma del país de utilización.

- Conserve las instrucciones de utilización archivadas permanentemente para poder consultarlas tras haberlas retirado de su equipo.

- Asegúrese de la presencia y de la legibilidad de los marcados en el producto.

Dar de baja:

ATENCIÓN: un suceso excepcional puede llevarle a dar de baja un producto después de una sola utilización (por ejemplo, tipo e intensidad de utilización, entorno de utilización: ambientes agresivos, ambientes marinos, aristas cortantes, temperaturas extremas, productos químicos).

Un producto debe darse de baja cuando:

- Ha superado su vida útil.
- Ha sufrido una caída o un esfuerzo importante.
- El resultado de las revisiones del producto no es satisfactorio. Duda de su fiabilidad.
- No conoce el historial completo de utilización (por ejemplo, un marcado en el producto ilegible).
- Su utilización es obsoleta (por ejemplo, evolución legislativa, normativa, técnica o incompatibilidad con otros equipos).

Destruya estos productos para evitar una utilización futura.

Pictogramas:

A. Vida útil: 10 años - B. Marcado - C. Temperaturas toleradas - D. Precauciones de utilización - E. Limpieza/desinfección - F. Secado - G. Almacenamiento/transporte - H. Mantenimiento - I. Modificaciones/ reparaciones (prohibidas fuera de los talleres de Petzl, excepto las piezas de recambio) - J. Preguntas/contacto

Garantía 3 años

Contra cualquier defecto del material o de fabricación. Se excluye: el desgaste normal, la oxidación, las modificaciones o retoques, el almacenamiento incorrecto, el mantenimiento incorrecto, las negligencias y las utilidades para las que este producto no está destinado.

Señales de advertencia

1. Situación que presenta un riesgo inminente de lesión grave o mortal. 2. Exposición a un riesgo potencial de incidente o de lesión. 3. Información importante sobre el funcionamiento o las prestaciones de su producto. 4. Incompatibilidad material.

Trazabilidad y marcado

a. Organismo que controla la fabricación de este EPI - b. Organismo notificado para el examen UE de tipo - c. Trazabilidad: datamatrix - d. Organismo de certificación ANSI/ CSA - e. Número individual - f. Año de fabricación - g. Mes de fabricación - h. Número de lote - i. Identificador individual - j. Normas - k. Lea atentamente la ficha técnica - l. Identificación del modelo - m. Conexiones compatibles únicamente - n. Un único usuario - o. Dirección del fabricante - p. Fecha de fabricación (mes/año) - q. Materiales - r. Elemento de amarre de posicionamiento regulable - s. No utilizar para la detención de caídas (solo se aplica a la norma ANSI) - t. Posición respecto al anclaje

Esta notícia técnica explica como utilizar correctamente o seu equipamento. Somente algumas das utilizações e técnicas são apresentadas.

Os avisos de alerta informam de alguns perigos potenciais ligados à utilização do equipamento, porém é impossível descrevê-los todos. Tome conhecimento das últimas actualizações e informações complementares em Petzl.com.

É responsável por tornar conhecimento de cada alerta e pela utilização correcta do seu equipamento. Qualquer má utilização deste equipamento pode originar perigos adicionais. Contacte a Petzl se tiver dúvidas ou dificuldades de compreensão.

1. Campo de aplicação

Equipamento de protecção individual (EPI) contra quedas em altura. PROGRESS ADJUST-I.

Longe ajustável de posicionamento no trabalho.

Ancoragem provisória.

Apenas para uso individual.

Permite evitar as quedas quando utilizado como longe ajustável de posicionamento no trabalho.

Protege contra as quedas de altura quando utilizado como ancoragem provisória. Não utilize este equipamento para içamento de cargas.

Este produto não deve ser utilizado para além dos seus limites ou em qualquer outra situação para a qual não tenha sido previsto.

Responsabilidade

ATENÇÃO

As actividades que implicam a utilização deste produto são por natureza perigosas.

Você é responsável pelos seus actos, pelas suas decisões e pela sua segurança.

Antes de utilizar este equipamento, deve:

- Ler e compreender todas as instruções de utilização.
- Formar-se especificamente para a utilização deste equipamento.
- Familiarizar-se com o seu equipamento, aprender a conhecer as suas performances e limitações.
- Compreender e aceitar os riscos inerentes.

O desrespeito de um só destes avisos poderá causar ferimentos graves ou mortais.

Este produto não deve ser utilizado senão por pessoas competentes e responsáveis, ou colocado sob o controlo visual directo de uma pessoa competente e responsável. Você é responsável pelos seus actos, pelas suas decisões, pela sua segurança e assume as consequências. Se você não se sentir apto a assumir essa responsabilidade, ou se não entendeu bem as instruções de utilização, não utilize este equipamento.

2. Nomenclatura

(1) Corda útil - longe, (2) Bloqueador, (3) Reserva de corda (ponta livre de corda livre), (4) Extremidade cosida com protecção de plástico, (5) Orifício de conexão do mosquetão, (6) STUART, (7) CAPTIV ADJUST - peça do lado do anel do conector, (8) CAPTIV ADJUST - peça do lado do corpo do conector, (9) Parafuso para CAPTIV ADJUST (x 2), (10) Capa de protecção (versão 2, 3 e 5 m).

Materiais principais: poliamida, poliéster, polietileno de alta densidade, alumínio.

3. Inspecção, pontos a verificar

A sua segurança está ligada à integridade do seu equipamento.

A Petzl aconselha uma verificação aprofundada, por uma pessoa competente, no mínimo a cada 12 meses (em função da legislação em vigor no seu país e das condições de utilização). Atenção, uma utilização intensa pode levá-lo a verificar com maior frequência o seu EPI. Respeite os modos de operação descritos em Petzl.com. Registe os resultados na ficha de inspecção do seu EPI: tipo, modelo, coordenadas do fabricante, número de série ou número individual, datas: de fabrico, aquisição, primeira utilização, próximas inspecções periódicas, defeitos, observações, nome e assinatura do controlador.

Para uma utilização enquanto dispositivo de ancoragem, coloque uma marcação que indique a data da próxima ou da última inspecção.

Antes de qualquer utilização

No bloqueador, verifique a ausência de deformações, fissuras, marcas, desgaste ou corrosão.

Verifique a corda e as costuras de segurança: por exemplo, cortes, fios cortados ou repuxados, desgaste e danos devido à utilização, calor, produtos químicos.

Verifique o estado do STUART e o bom posicionamento do conector.

Durante a utilização

É importante controlar regularmente o estado do produto e as suas conexões com os outros equipamentos do sistema. Assegure-se do posicionamento correcto dos equipamentos uns em relação aos outros.

Tenha atenção a qualquer apoio ou atrito no bloqueador que possa provocar um desbloqueio.

4. Compatibilidade

Verifique a compatibilidade deste produto com os outros elementos do sistema na sua aplicação (compatibilidade = boa interacção funcional).

Os elementos utilizados com a sua PROGRESS ADJUST-I devem estar conformes com as normas em vigor no seu país (mosquetões EN 362, por exemplo).

Conector de extremidade de longe:

Utilize o STUART para um melhor posicionamento do conector.

Conector do bloqueador:

Para as conexões frequentes, utilize um mosquetão com segurança Am'D, OK, OXAN ou Bm'D, com a barra CAPTIV ADJUST. ATENÇÃO, sem CAPTIV ADJUST, existe um risco de mau posicionamento entre o bloqueador e o conector, podendo levar a um desbloqueio.

Para uma instalação permanente, utilize um conector semi-permanente fechado com uma ferramenta: por exemplo o RING OPEN.

Para uma utilização com qualquer outro conector, faça um teste de compatibilidade (montagem e funcionamento correctos e estudo de possibilidades de mau posicionamento).

5. Instalação da PROGRESS ADJUST-I

Monte a peça do lado do anel do conector da CAPTIV ADJUST e aparafuse numa primeira fase de forma moderada.

Instale o bloqueador no conector. Verifique o correcto posicionamento do bloqueador (ver desenho).

Monte a peça do lado do corpo do conector da CAPTIV ADJUST e aparafuse numa primeira fase de forma moderada. O parafuso desta peça deve também manter a ponta da outra peça da CAPTIV ADJUST.

Verifique o bom funcionamento do conjunto e finalize o aperto do parafusos.

6. Princípio e teste de funcionamento

Encurtar a corda útil: puxe pela ponta livre da corda.

Para bloquear, o bloqueador deve estar livre para pivotar em torno do conector.

Alongar a corda útil: faça bascular o bloqueador para permitir que a corda deslize.

7. Longe ajustável de posicionamento no trabalho

EN 358: 2018

Carga útil: 140 kg.

ANSI Z359.3 para 130 a 310 lbs, ou seja 59 a 140 kg.

CSA Z259.11-17 classe F (até 2,5 m).

7a. Utilização em duplo

GB 24543

Contorne uma ancoragem adaptada (por exemplo, resistência suficiente, diâmetro suficiente, ausência de aresta afiada ou de textura abrasiva).

Conecte o bloqueador e a ponta de longe ao arnês, em pontos de fixação simétricos, para um bom equilíbrio.

7b. Utilização em simples bloqueador ao arnês

Conecte a ponta de longe a uma ancoragem e o bloqueador ao ponto de fixação ventral do seu arnês.

7c. Utilização em simples bloqueador à ancoragem

Somente com PROGRESS ADJUST-I m. Neste caso, utilize um conector VERTIGO e TANGA do lado bloqueador à ancoragem. Cuidado com as longes de 2, 3 ou 5 metros dado que é difícil guardar a longe em tensão aquando das progressões entre a ancoragem e o posto de trabalho: risco de queda.

7d. Precauções

Ajuste o comprimento da longe para ficar em tensão no sistema e mantenha-se a jusante da ancoragem.

Tenha cuidado para não usar um cinto de posicionamento se houver um risco previsível que o utilizador fique suspenso ou exposto a uma tensão descontrolada pelo cinto.

A longe PROGRESS ADJUST-I não deve ser utilizada para travar uma queda. O sistema de posicionamento no trabalho assegura o suporte do utilizador; é possível que seja necessário completar o equipamento com um dispositivo de protecção contra as quedas em altura.

Tenha cuidado aquando da utilização da longe nas proximidades de máquinas em movimento ou de perigos eléctricos.

8. Ancoragem provisória

EN 795: 2012 tipo B

GB 30862/B

Contorne uma ancoragem adaptada (por exemplo, resistência suficiente, diâmetro suficiente, ausência de aresta afiada ou de textura abrasiva). A resistência da ancoragem não pode ultrapassar a resistência da estrutura contornada.

Para assegurar ao máximo a sua ancoragem, faça um nó de mula, associado a um nó de travamento próximo do bloqueador, na ponta livre da corda. Este nó não deve ser retomado na corda útil: existe um risco de desbloqueio se parar no bloqueador.

Ajuste o comprimento da corda para evitar qualquer movimento não controlado no decurso da utilização.

Resistência máxima da ancoragem e carga máxima transmissível à estrutura: 18 kN.

Pode existir um alongamento da ancoragem sob carga. Aquando do teste de certificação, foram medidos um alongamento sob carga de 114 mm e um alongamento residual de 53 mm.

9. Informações complementares

Este produto está conforme o regulamento (UE) 2016/425 relativamente aos equipamentos de protecção individual. A declaração de conformidade UE está disponível em Petzl.com.

- A temperatura de fusão do polietileno de alta densidade (140° C) é inferior à da poliamida e do poliéster.

- Quando o dispositivo de ancoragem é utilizado como fazendo parte de um sistema antiequedas, o utilizador deve estar equipado com um meio que permita limitar as forças dinâmicas máximas, exercidas no utilizador durante o travamento da queda, a um valor máximo de 6 kN.

- A carga máxima susceptível de ser transmitida à estrutura pela ancoragem é da ordem de 18 kN.

- Preveja os meios de resgate necessários para intervir rapidamente em caso de dificuldades.

- A amarração do sistema deve estar de preferência situada acima da posição do utilizador e responder às exigências EN 795 ou ANSI Z359.2.

- Num sistema antiequedas, é essencial verificar o espaço livre necessário sob o utilizador, antes de cada utilização, afim de evitar qualquer colisão com o solo ou com um obstáculo, em caso de queda.

- Certifique-se que o ponto de ancoragem esteja correctamente posicionado, afim de limitar o risco de queda pendular e reduzir a altura de queda.

- Um arnês antiequedas é o único dispositivo de prevenção do corpo que é permitido utilizar em um sistema antiequedas.

- Pode ocorrer uma situação perigosa quando se utilizam vários equipamentos em que a função de segurança de um dos equipamentos pode ser afectada pela função de segurança de outro equipamento.

- ATENÇÃO PERIGO, verifique que os produtos não sejam sujeitos a atritos com materiais abrasivos, arestas cortantes ou peças cortantes.

- Os utilizadores devem estar clinicamente aptos para as actividades em altura.

ATENÇÃO, estar suspenso e inerte num arnês pode desencadear perturbações fisiológicas graves ou a morte.

- As instruções de utilização definidas nos informativos de cada equipamento associado a este produto devem ser respeitadas.

- As instruções de utilização devem ser fornecidas ao utilizador deste equipamento no idioma do país de utilização.

- Guarde as instruções de utilização num dossier permanente para poder consultá-las depois de as ter retirado do seu equipamento.

- Assegure-se da presença e da legibilidade das marcações no produto.

Descartar um equipamento:

ATENÇÃO, uma ocorrência excepcional pode levar ao descarte de um produto após uma só utilização (por exemplo, tipo e intensidade de utilização, ambiente de utilização: ambientes agressivos, ambientes marinhos, arestas cortantes, temperaturas extremas, produtos químicos).

Um produto deve ser descartado quando:

- Ultrapassou o seu tempo de vida útil.
- Foi sujeito a uma queda ou a um esforço importante.
- O resultado das verificações do produto não for satisfatório. Tiver uma dúvida sobre a sua fiabilidade.
- Não conhecer o seu histórico de utilização completo (por exemplo, uma marcação de um produto ilegível).
- A sua utilização for obsoleta (por exemplo, evolução legislativa, normativa, técnica ou incompatibilidade com outros equipamentos).

Destrua esses produtos para evitar uma futura utilização.

Pictogramas:

A. Duração de vida: 10 anos - B. Marcação - C. Temperaturas toleradas - D. Precauções de utilização - E. Limpeza/desinfecção - F. Secagem - G. Armazenamento/transporte - H. Manutenção - I. Modificações/reparações (interditas fora das oficinas Petzl salvo peças sobresselentes) - J. Questões/contacto

Garantia 3 anos

Contra qualquer defeito de material ou fabrico. Estão excluídos: desgaste normal, oxidação, modificações ou retoques, mau armazenamento, má manutenção, negligências, utilizações para as quais este produto não está destinado.

Avisos de alerta

1. Situação que apresenta risco iminente de ferimento grave ou mortal. 2. Exposição a um risco potencial de incidente ou ferimento. 3. Informação importante sobre o funcionamento ou as performances do seu produto. 4. Incompatibilidade de materiais.

Rastreio e marcações

a. Organismo controlador do fabrico deste EPI - b. Organismo notificado interveniente para o exame UE de tipo - c. Rastreio: datamatrix - d. Organismo de certificação ANSI/CSA - e. Número individual - f. Ano de fabrico - g. Mês de fabrico - h. Número de lote - i. Identificador individual - j. Normas - k. Ler atentamente a informação técnica - l. Identificação do modelo - m. Conexões compatíveis unicamente - n. Um único utilizador - o. Endereço do fabricante - p. Data de fabrico (mês/ano) - q. Materiais - r. Longe de posicionamento ajustável - s. Não utilizar para paragem de quedas (diz respeito somente à norma ANSI) - t. Posição em relação à ancoragem

In deze bijsluiter wordt uitgelegd hoe u uw materiaal juist moet gebruiken. Er komen hierin slechts enkele technieken en toepassingen aan bod. De waarschuwingborden geven u bepaalde mogelijke gevaren aan rond het gebruik van uw materiaal, maar we kunnen hier uiteraard niet alles behandelen. Lees daarom de nieuwste updates en aanvullende info op Petzl.com. U bent zelf verantwoordelijk om met elke waarschuwing rekening te houden en uw materiaal juist te gebruiken. Elk verkeerd gebruik van dit materiaal zal aan de oorsprong liggen van bijkomende gevaren. Neem bij twijfel of onduidelijkheden contact op met Petzl.

1. Toepassingsveld

Persoonlijk beschermingsmiddel (PBM) tegen hoogtevalLEN.

PROGRESS ADJUST-I.

Verstelbare leeflijn voor werkpositionering.

Tijdelijke verankering.

Voorbehouden voor gebruik door één enkele persoon.

Vermijdt vallen indien gebruikt als verstelbare leeflijn voor werkpositionering.

Beschermt tegen hoogtevalLEN indien gebruikt als tijdelijke verankering.

Gebruik dit apparaat niet om lasten te hijsen.

Dit product mag niet méér belast worden dan toegelaten en mag niet gebruikt worden in situaties waarvoor het niet bedoeld is.

Verantwoordelijkheid

LET OP

De activiteiten die het gebruik van deze uitrusting vereisen, zijn van nature gevaarlijk.

U staat zelf in voor uw daden, beslissingen en veiligheid.

Voordat u deze uitrusting gebruikt, moet u:

- Alle gebruiksinstructies lezen en begrijpen.

- Een aangepaste training volgen voor het gebruik van deze uitrusting.

- Zich vertrouwd maken met uw uitrusting, en de prestaties en beperkingen ervan leren kennen.

- De inherente risico's begrijpen en aanvaarden.

Het niet-respecteren van een van deze waarschuwingen kan leiden tot ernstige of dodelijke verwondingen.

Dit product mag enkel gebruikt worden door (personen die onder direct visueel toezicht staan van) bevoegde en beraden personen.

U staat zelf in voor uw daden, beslissingen en veiligheid, en neemt dan ook persoonlijk de gevolgen op zich. Indien u niet in staat bent om deze verantwoordelijkheid op u te nemen of de gebruiksinstructies niet goed begrepen hebt, gebruik deze uitrusting dan niet.

2. Terminologie van de onderdelen

(1) Nuttig touw - leeflijn, (2) Touwklem, (3) Touwreserve (vrij touw), (4) Genaaid uiteinde met plastic bescherming, (5) Verbindingssoog van de karabiner, (6) STUART, (7) CAPTIV ADJUST - deel kant ring van de karabiner, (8) CAPTIV ADJUST - deel kant body van de karabiner, (9) Schroef voor CAPTIV ADJUST (x 2), (10) Beschermhuls (versie 2, 3 en 5 m).

Voornaamste materialen: polyamide, polyester, polyethyleen met hoge dichtheid, aluminium.

3. Check: te controleren punten

Uw veiligheid is afhankelijk van uw volledige uitrusting.

Petzl beveelt op zijn minst een grondige 12-maandelijkse controle door een bevoegd persoon aan (conform de geldende normen in uw land en de omstandigheden waarin u het product gebruikt). Let op: een intensiever gebruik kan ervoor zorgen dat u uw PBM vaker moet controleren. Leef de gebruiksregels na zoals vermeld op Petzl.com. Vermeld de resultaten op de fiche van uw PBM: type, model, gegevens van de fabrikant, serienummer of individueel nummer, data van fabricage, aankoop, eerste ingebruikneming, volgende periodieke nazichten; gebreken, opmerkingen, naam en handtekening van de controleur.

Bij gebruik in een verankeringssysteem moet u de datum van de vorige of volgende inspectie op het product vermelden.

Vóór elk gebruik

Controleer de touwklem op afwezigheid van vervormingen, scheuren, vlekken, slijtage, corrosie.

Controleer het touw en de veiligheidsstiksels: bv. scheuren, doorgesneden of uitgerokken vezels, slijtageverschijnselen en schade door gebruik, warmte, chemische producten.

Controleer de staat van de STUART en de correcte installatie van de karabiner.

Tijdens het gebruik

Het is belangrijk om regelmatig de staat van het product te controleren, alsook zijn verbindingen met de andere onderdelen van het systeem. Zorg ervoor dat alle elementen goed geplaatst zijn ten opzichte van elkaar.

Let op: elke druk of wrijving op de touwklem kan het touw deblokkeren.

4. Verenigbaarheid

Gelieve na te zien of dit product compatibel is met de andere elementen van het systeem in uw toepassing (compatibiliteit = een goede functionele interactie). De elementen die u samen met uw PROGRESS ADJUST-gebruik, moeten voldoen aan de normen die van kracht zijn in uw land (bv. karabiners EN 362).

Karabiner op het einde van de leeflijn:

Gebruik de STUART voor een betere positionering van de karabiner.

Karabiner van de touwklem:

Gebruik voor frequente verbindingen een Am'D, OK, OXAN of Bm'D karabiner met vergrendeling en een CAPTIV ADJUST beugel. LET OP: zonder CAPTIV ADJUST bestaat het risico op een slechte positionering tussen de touwklem en de karabiner, wat het touw kan deblokkeren.

Gebruik voor een permanente installatie een semipermanente karabiner die u met een touw moet sluiten, zoals de RING OPEN.

Voor bij het gebruik van andere karabiners een compatibiliteitstest uit (juiste installatie en werking, en onderzoek van de mogelijkheden op een slechte positionering).

5. Installatie van de PROGRESS ADJUST-I

Installeer het deel voor de kant van de ring van de karabiner van de CAPTIV ADJUST en zet in eerste instantie lichtjes vast met een schroef.

Installeer de touwklem op de karabiner. Controleer of de touwklem goed geplaatst is (zie tekening).

Installeer het deel aan de kant van de body van de karabiner van de CAPTIV ADJUST en schroef in eerste instantie lichtjes aan. De schroef van dit deel moet eveneens door het uiteinde van het andere deel van de CAPTIV ADJUST zitten.

Check de correcte positionering van het geheel en zet de schroeven mooi vast.

6. Principe en werkingstest

Het nuttige touw inkorten: trek aan het vrije touweinde.

Blokkeren: de touwklem moet vrij rond de karabiner kunnen draaien.

Het nuttige touw verlengen: kantel de touwklem zodat het touw erdoor kan glijden.

7. Verstelbare leeflijn voor werkpositionering

EN 358: 2018

Nuttige last: 140 kg.

ANSI Z359.3 voor 130 tot 310 lbs, of 59 tot 140 kg.

CSA Z259.11-17 klasse F (tot 2,5 m).

7a. Gebruik als dubbeltouw

GB 24543

Omgord een aangepaste verankering (bv. voldoende weerstand, geschikte diameter, geen scherpe rand of ruwe textuur).

Verbind de touwklem en het uiteinde van de leeflijn met de gordel mooi symmetrisch op de inbindpunten voor een goed evenwicht.

7b. Gebruik als enkeltouw met touwklem op de gordel

Verbind het uiteinde van de leeflijn met een verankering en de touwklem met het ventrale inbindpunt van uw gordel.

7c. Gebruik als enkeltouw met touwklem op de verankering

Enkel met PROGRESS ADJUST-I 1 m. Gebruik in dit geval een VERTIGO karabiner en een TANGA aan de kant van de touwklem/verankering. Let op met de leeflijnen van 2,

3 of 5 m, want het is moeilijk om de leeflijn onder spanning te houden bij verplaatsingen tussen de verankeringen en de werkpost: er bestaat een valrisico.

7d. Voorzorgsmaatregelen

Pas de lengte van de leeflijn aan zodat u het systeem onder spanning houdt, en blijf onder de verankering.

Gebruik geen heupriem voor werkplaatsbeperking indien het risico bestaat dat de gebruiker ongewild in hangende positie blijft of blootgesteld wordt aan een ongecontroleerde spanning op de heupriem.

De PROGRESS ADJUST-I leeflijn mag niet gebruikt worden als valstopstelsysteem. Het systeem voor werkpositionering ondersteunt de gebruiker. U moet dit systeem mogelijk aanvullen met een systeem dat beschermt tegen hoogtevalLEN.

Let op wanneer u de leeflijn gebruikt in de nabijheid van machines in beweging of elektrisch gevaar.

8. Tijdelijke verankering

EN 795: 2012 type B

GB 30862/B

Omgord een aangepaste verankering (bv. voldoende weerstand, geschikte diameter, geen scherpe rand of ruwe textuur). De weerstand van de verankering mag niet hoger zijn dan de weerstand van de omgordde structuur.

Beveilig uw verankering door dicht bij de touwklem op het vrije touw een muilezelknoop, in combinatie met een stopknoop, te maken. Deze knoop mag niet vastgezet worden tegen het nuttige touw, want het risico bestaat dat de knoop loskomt als hij tot tegen de touwklem komt.

Pas de touwlengte aan om ongecontroleerde bewegingen tijdens het gebruik te vermijden.

Maximale weerstand van de verankering en maximale last die kan worden overgedragen op de structuur: 18 kN.

De verankering kan uitrekken als ze belast wordt. Tijdens de certificatietest werden een uitrekking onder belasting van 114 mm en een residuele uitrekking van 53 mm vastgesteld.

9. Extra informatie

Dit product is conform de verordening (EU) 2016/425 betreffende persoonlijke beschermingsmiddelen. De EU-conformiteitsverklaring is beschikbaar op Petzl.com. - De smeltingswarmte van polyethyleen met hoge dichtheid (140 °C) ligt lager dan deze van polyamide en polyester.

- Als het verankeringssysteem gebruikt wordt als onderdeel van een antivalbeveiliging, moet de gebruiker uitgerust zijn met een apparaat dat de maximale dynamische krachten op de gebruiker bij het stoppen van de val tot maximaal 6 kN beperkt.

- De verankering kan een maximale last van 18 kN op de structuur overbrengen.

- Voorzie de nodige reddingsmogelijkheden om snel te kunnen reageren bij eventuele mogelijkheden.

- De verankering van het systeem bevindt zich bij voorkeur boven de positie van de gebruiker en moet voldoen aan de vereisten van de norm EN 795 of ANSI Z359.2.

- In een valstopstelsysteem is het van essentieel belang dat u vóór elk gebruik nagaat dat er onder de gebruiker de nodige vrije ruimte is, zodat elke botsing met de grond of een hindernis bij een val vermeden wordt.

- Zorg voor de juiste positionering van het verankeringpunt om het risico op een slingerbeweging en de hoogte van een val te beperken.

- In een valstopstelsysteem is enkel het gebruik van een antivalgordel toegelaten als verbinding naar het lichaam.

- Er kan zich een gevaar voordoen tijdens het gebruik van meerdere uitrustingen waarbij de veiligheidsfunctie van een van de apparaten kan beïnvloed worden door de veiligheidsfunctie van een ander apparaat.

- LET OP - GEVAAR: zie erop toe dat uw producten niet schuren over ruwe oppervlakken, scherpe randen of snijdende oppervlakken.

- De gebruikers moeten medisch geschikt zijn voor activiteiten op hoogte. LET OP: onbeweeglijk hangen in een gordel kan ernstige fysiologische letsels of de dood veroorzaken.

- De gebruiksinstructies, bepaald in de bijsluiter van elke uitrusting geassocieerd met dit product, moeten worden gerespecteerd.

- De gebruiksinstructies moeten geleverd worden aan de gebruiker van deze uitrusting in de taal van het land van gebruik.

- Houd de gebruiksinstructies in een permanente map bij, zodat u deze later nog kunt raadplegen wanneer u ze van uw materiaal verwijderd hebt.

- Zorg ervoor dat de markeringen op het product aanwezig en goed leesbaar zijn.

Af schrijven:

LET OP: een uitzonderlijk voorval kan u ertoe brengen het product af te schrijven na één enkel gebruik (bv. type en intensiteit van gebruik, gebruiksomgeving; agressieve milieu's, zeewater, scherpe randen, extreme temperaturen, chemische producten). Een product moet worden afgeschreven wanneer:

- De levensduur overschreden is.

- Het een belangrijke val of belasting heeft ondergaan.

- Het resultaat van de controles van het product geen voldoening geeft. U twijfelt aan de betrouwbaarheid ervan.

- U zijn volledige gebruikshistoriek niet kent (bv. een onleesbare markering op het product).

- Het product in onbruik is geraakt (bv. wijziging van de wetgeving, normen of technieken, onverenigbaarheid met de andere delen van de uitrusting).

Vernietig deze afgeschreven producten om een verder gebruik te vermijden.

Pictogrammen:

A. Levensduur: 10 jaar - B. Markering - C. Toegelaten temperatuur - D. Gebruiksvoorschriften - E. Reiniging/desinfectie - F. Droging - G. Berging/transport - H. Onderhoud - I. Veranderingen/herstellingen (verboden buiten de Petzl ateliers, behalve voor vervangstukken) - J. Vragen/contact

3 jaar garantie

Voor fabricage- of materiaalfouten. Met uitzondering van: normale slijtage, oxidatie, veranderingen of aanpassingen, slechte berging, slecht onderhoud, nalatigheid of toepassingen waarvoor dit product niet bestemd is.

Waarschuwingborden

1. Situatie die een dreigend risico op een ernstige of dodelijke verwonding inhoudt. 2. Blootstelling aan een mogelijk risico op een incident of verwonding. 3. Belangrijke informatie over de werking of de prestaties van uw product. 4. Niet compatibel met ander materiaal.

Markering en tracering

a. Controleorgaan voor de productie van dit PBM - b. Erkend keuringsorganisme dat zich uitspreekt over het EU type-examen - c. Tracering: datamatrix - d. Keuringsorganisme ANSI/CSA - e. Individueel nummer - f. Fabricagejaar - g. Fabricagemaaand - h. Lotnummer - i. Individuele identificatie - j. Normen - k. Lees aandachtig de technische bijsluiter - l. Identificatie van het model - m. Enkel compatibele verbindingen - n. Een enkele gebruiker - o. Adres van de fabrikant - p. Fabricagedatum (maand/jaar) - q. Materialen - r. Verstelbare positioneringseleeflijn - s. Niet gebruiken als valstopstelsysteem (geldt enkel voor de ANSI-norm) - t. Positie ten opzichte van de verankering

DK

Brugsanvisningen indeholder forklaringer på, hvordan udstyret anvendes korrekt. Kun enkelte anvendelser og teknikker er beskrevet. Advarselstikene informerer dig om nogle potentielle risici, som er forbundet med anvendelsen af udstyret, men det er umuligt at beskrive dem alle. Du kan finde opdateringer og flere oplysninger på Petzl.com. Du er selv ansvarlig for at tage højde for alle advarselser og anvende udstyret korrekt. En forkortet anvendelse af udstyret kan forårsage yderligere risici. Kontakt Petzl, hvis du er i tvivl eller har svært ved at forstå brugsanvisningen.

1. Anvendelsesområde

Personligt værnemiddel (PV) anvendt til faldsikring. PROGRESS ADJUST-I. Justerbar sikkerhedsline til arbejdspositionering. Midlertidigt forankringspunkt. Udelukkende til brug for én enkelt person. Kan forhindre et fald, når den anvendes som justerbar sikkerhedsline til arbejdspositionering. Sikrer mod fald, når den anvendes som midlertidigt forankringspunkt. Må ikke bruges som lofteanordning. Produktet må ikke overbelastes eller bruges til andre formål end det, produktet er bestemt til.

Ansvar

ADVARSEL

De aktiviteter, som indebærer anvendelse af dette udstyr, er forbundet med risici og er dermed farlige.

Du er ansvarlig for dine egne handlinger, beslutninger og sikkerhed.

For anvendelse af dette udstyr, skal du:

- Læse og forstå alle instruktionerne i brugsanvisningen.
- Få specifik træning i korrekt anvendelse af udstyret.
- Blive bekendt med udstyret, dets ydeevne og begrænsninger.
- Forstå og acceptere risikoen forbundet med udstyret.

Manglende overholdelse af én eller flere af disse advarsler kan resultere i alvorlige kvæstelser eller dødsfald.

Udstyret bør kun benyttes af kompetente og erfarne personer, eller under direkte opsyn af en kompetent og erfarne person.

Du er ansvarlig for dine handlinger, beslutninger og sikkerhed, og du må påtage dig ansvaret for konsekvenserne heraf. Du må ikke bruge udstyret, hvis du ikke er i stand til at påtage dig dette ansvar, eller hvis du ikke forstår hele brugsanvisningen.

2. Fortegnelse over delene

(1) Rebets arbejdssende - sikkerhedsline, (2) Rebklejme, (3) Rebreserve (rebets frie ende), (4) Syet øje med plastbeskyttelse, (5) Karabinens fastgørelsesshul, (6) STUART, (7) CAPTIV ADJUST - del på karabinens låsingside, (8) CAPTIV ADJUST - del på karabinens rammeside, (9) Skruer til CAPTIV ADJUST (x 2), (10) Beskyttelsesstrømpe (til 2, 3 og 5 m versioner). Hovedmaterialer: polyamid, polyester, høj densitet polyethylen, aluminium.

3. Kontrolpunkter

Din sikkerhed afhænger af, at udstyret er fuldstændig funktionsdygtigt. Petzl anbefaler, at udstyret efterses indgående af en kompetent person mindst én gang hver 12. måned (i overensstemmelse med reglerne gældende i dit land og din anvendelse af produktet). Advarsel: Afhængigt af brugens omfang kan du være nødt til at kontrollere dit personlige værnemiddel hyppigere. Fremgangsmåder beskrevet på Petzl.com bør overholdes. Registrer resultaterne i logbogen for dit personlige værnemiddel (PV): Udstyrstype, model, oplysninger om producenten, serienummer eller individuelt nummer, dato for: fremstilling, køb, første anvendelse, næste regelmæssige kontrolundersøgelser, fejl, bemærkninger, inspektørens navn og underskrift.

Ved anvendelse som forankringsanordning skal produktet have en mærkning med datoen for næste eller sidste kontrol.

For enhver anvendelse

Kontroller rebklemmen for deformationer, revner, mærker, siltagespor, korrosion. Kontroller rebet og de bærende somme for snit, ødelagte eller løse tråde, og siltagespor og skader, som skyldes brug af udstyret, varme og kemikalier. Kontroller, at STUART er i god stand, og at forbindelsesledet holdes korrekt på plads.

Under anvendelsen

Det er vigtigt, at produktets tilstand og forbindelser til andet udstyr fra sikringsystemet kontrolleres regelmæssigt. Kontroller, at delene i udstyret sidder rigtigt i forhold til hinanden.

Advarsel: Pres eller friktion på rebklemmen kan frigøre rebet.

4. Kompatibilitet

Kontroller, at produktet er foreneligt med det øvrige udstyr fra sikringsystemet for den valgte aktivitet (forenelighed = de benyttede værnemidler fungerer godt indbyrdes). Det udstyr, som anvendes sammen med PROGRESS ADJUST-I, skal opfylde de gældende standarder i dit land (f.eks. EN 362 karabiner).

Forbindelsesled til sikkerhedslinens øje

Anvend STUART for en bedre positionering af forbindelsesledet.

Rebklemmens forbindelsesled:

For hyppige til- og frakoblinger skal der anvendes en Am'D, OK, OXAN eller Bm'D låsekarabin sammen med CAPTIV ADJUST positionsbøjlen. ADVARSEL: Uden en CAPTIV ADJUST er der en risiko for fejlpositionering mellem rebklemmen og forbindelsesledet, hvilket kan føre til, at rebet frigøres. For delvis permanent fastgørelse skal der anvendes et semi-permanent låseligt forbindelsesled med værktøj; f.eks. RING OPEN. Ved anvendelse af andet forbindelsesled skal du foretage en kompatibilitetstest (korrekt montering og funktion, samt undersøgelse om mulighed for fejlpositionering).

5. Montering af PROGRESS ADJUST-I

Monter CAPTIV ADJUST delen på karabinens låsingside og stram først moderat. Monter rebklemmen på forbindelsesledet. Kontroller, at rebklemmen er monteret korrekt (se tegningen).

Monter CAPTIV ADJUST delen på karabinens rammeside og stram først moderat. Delens skruer skal også fastholde enden på den anden del af CAPTIV ADJUST. Kontroller, at hele systemet er korrekt positioneret og stram skruerne godt til.

6. Funktionsprincip og funktionstest

For at forkorte rebets arbejdssende: Træk i rebets frie ende. For at blokere rebet skal rebklemmen kunne bevæge sig frit rundt om forbindelsesledet. For at forlænge rebets arbejdssende: Vip rebklemmen op, så rebet kan løbe igennem.

7. Justerbar sikkerhedsline til arbejdspositionering

EN 358: 2018

Nyttelast: 140 kg.

ANSI Z359.3 til 130-310 lbs svarende til 59-140 kg.

CSA Z259.11-17 klasse F (op til 2,5 m).

7a. Sikkerhedsline anvendt dobbelt

GB 24543

For sikkerhedslinen rundt om et egnet forankringspunkt (for eks. tilstrækkelig styrke, tilstrækkelig diameter, ingen skarpe kanter og silbende overflade). Fastgør rebklemmen og sikkerhedslinens øje til selen på symmetriske fastgørelsespunkter, så en god balance opnås.

7b. Sikkerhedsline anvendt med rebklejme fastgjort til selen

Fastgør sikkerhedslinens øje til et ankerpunkt og rebklemmen til mavefastgørelsespunktet på selen.

7c. Sikkerhedsline anvendt med rebklejme fastgjort til et ankerpunkt

Kun med PROGRESS ADJUST-I 1 m. I så fald skal du bruge et VERTIGO eller TANGA forbindelsesled på den side, hvor rebklemmen er fastgjort til ankerpunktet. Advarsel: Med sikkerhedslinen på 2, 3 eller 5 m kan det være svært at fastholde en stram

sikkerhedsline ved bevægelser mellem ankerpunktet og arbejdsstedet. Der er risiko for et fald.

7d. Forholdsregler

Juster sikkerhedslinens længde for at belaste systemet og bliv under forankringspunktet.

Du må ikke anvende et støttebælte, når der er en forventet risiko for, at brugeren utilsigtet bliver hæængende eller udsat for en ukontrolleret belastning ved støttebæltet. PROGRESS ADJUST-I sikkerhedslinen må ikke bruges som en del af et faldsikringsystem. Systemet til arbejdspositionering sikrer brugeren og det kan være nødvendigt at supplere udstyret med et faldsikringsystem.

Vær særlig opmærksom, når sikkerhedslinen anvendes i nærheden af maskiner i bevægelse eller i tilfælde af elektrisk fare.

8. Midlertidigt forankringspunkt

EN 795: 2012 type B

GB 30862/B

For sikkerhedslinen rundt om et egnet forankringspunkt (for eks. tilstrækkelig styrke, tilstrækkelig diameter, ingen skarpe kanter og silbende overflade). Forankringspunktets brudstyrke kan ikke overstige strukturens brudstyrke.

Forankringspunktet sikres ved at binde et slipstik samt et stopknob nær rebklemmen på rebets frie ende. Dette knob må ikke bindes på rebets arbejdssende: Der er en risiko for, at rebet frigøres, hvis knobet stopper rebklemmen.

Juster rebets længde for at undgå ukontrollerede bevægelser under aktiviteten. Forankringens maksimale styrke og den maksimale belastning, som kan overføres til strukturen: 18 kN.

Der kan opstå en forlængelse af forankringen under belastning. Under certificeringstesten blev der målt en forlængelse af forankringen under belastning på 114 mm og en blivende forlængelse på 53 mm.

9. Supplerende oplysninger

Dette produkt er i overensstemmelse med forordning (EU) 2016/425 om personlige værnemidler. EU-overensstemmelseserklæringen er tilgængelig på Petzl.com.

- Smetepunktet for høj densitet polyethylen (140° C) er lavere end polyamids og polyesterers smeltepunkt.

- Når ankerpunktet anvendes som en del af et faldsikringsystem, skal brugeren være udstyret med midler til begrænsning af de maksimale dynamiske kræfter, som påvirker brugeren under en faldsikring, til maksimum 6 kN.

- Den maksimale belastning, som kan overføres af ankerpunktet til vægge, svarer til ca. 18 kN.

- Du skal have de nødvendige redningsmidler til rådighed og hurtigt kunne gribe ind, hvis der opstår vanskeligheder.

- Sikringsystemets ankerpunkt bør helst befinde sig over brugeren og skal være i overensstemmelse med EN 795 eller ANSI Z359.2.

- I et faldsikringsystem er det vigtigt at sikre sig, at der for enhver anvendelse er tilstrækkeligt frirum under brugeren for at forhindre, at brugeren kolliderer med jorden eller en forhindring i tilfælde af fald.

- Sørg altid for, at ankerpunktet er placeret korrekt for at begrænse risikoen for pendulfald og for at begrænse faldlængden.

- En faldsikringssele er det eneste tilladte værnemiddel, som må bruges til at opfange fald i et faldsikringsssystem.

- Der kan opstå fare ved at bruge flere værnemidler, hvor det ene værnemiddels sikkerhedsfunktion påvirker det andet værnemiddels sikkerhedsfunktion.

- ADVARSEL - FARE: Du skal sikre dig, at udstyret ikke gnider mod slidende overflader, skarpe kanter eller spidse elementer.

- Brugerne skal være erklæret raske og egnet til aktiviteter i højden. ADVARSEL: At hænge bevidstløs i en sele kan medføre alvorlige fysiske skader eller i værste tilfælde døden.

- Instruktionerne i brugsanvisningen for hvert udstyr, som supplerer produktet, skal følges.

- Der skal vedlægges en brugsanvisning af produktet i det sprog der tales i det land, hvor produktet anvendes.

- Opbevar brugsanvisningen et permanent sted for at kunne læse den, når den er blevet fjernet fra udstyret.

- Kontroller, at mærkningerne er påført produktet og er læselige.

Kassering af udstyr:

ADVARSEL: I særlige tilfælde kan du være nødsaget til at kassere produktet efter kun én enkelt anvendelse, afhængig af produktets type og anvendelsen af produktet, samt det miljø, hvori produktet anvendes (f.eks. sætsende miljø og havmiljø, eller som følge af skarpe kanter, ekstreme temperaturer, kemiske produkter).

Kassér øjeblikkeligt produktet, hvis:

- Dets levetid er udløbet.
- Det har været udsat for et stort fald eller belastning.
- Resultaterne af inspektionen ikke er tilfredsstillende. Du er i tvivl om produktets pålidelighed.
- Du kender ikke udstyrets tidligere anvendelser til fulde (f.eks. en ulæselig produktmærkning).
- Når udstyret vurderes som ikke længere anvendeligt (f.eks. som følge af ændringer i lovgivningen, standarder, teknikker eller inkompatibilitet med andet udstyr). Skaft dig af med kasseret udstyr for at undgå yderligere anvendelse.

Piktogrammer:

A. Levetid: 10 år - B. Mærkning - C. Tilladelige temperaturer - D. Sædvanlige forholdsregler - E. Rensning/desinfektion - F. Tørring - G. Opbevaring/transport - H. Vedligeholdelse - I. Ændringer/reparationer (skal udføres af Petzl undtagen udskiftning af reservedele) - J. Spørgsmål/kontakt

3-års garanti

Imod alle defekter i materialer og fremstilling. Garantien dækker ikke: normal slitage, oxidering, ændringer, udbædninger, forkert opbevaring, dårlig vedligeholdelse, uagtsomhed samt anvendelser, som produktet ikke er bestemt til.

Advarselsskilte

1. Situation med overhængende risiko, som kan føre til dødsfald eller alvorlige kvæstelser.
2. Potentielt faresituation, som kan føre til mindre alvorlige kvæstelser.
3. Vigtig information om produktets funktion og ydeevne.
4. Inkompatibelt.

Sporbarhed og mærkning

a. Organ, som kontrollerer produktionen af dette PV - b. Bemyndiget organ, som udfører EU-typeafprøvning - c. Sporbarhed: datamatrix - d. Certificeringsorgan ANSI/CSA - e. Individuelt nummer - f. Fremstillingsår - g. Fremstillingsmåned - h. Batchnummer - i. Individuel reference - j. Standarder - k. Læs brugsanvisningen grundigt - l. Modelreference - m. Kun compatible tilkoblinger - n. Til én enkelt bruger - o. Producentens adresse - p. Fremstillingsdato (måned/år) - q. Materialer - r. Justerbar sikkerhedsline til positionering - s. Må ikke anvendes i faldsikringsystemer (gælder kun ANSI standarden) - t. Arbejdsposition i forhold til forankringspunktet

SE

Dessa instruktioner förklarar hur du använder din utrustning korrekt. Endast vissa tekniker och användningsområden är beskrivna.

Varningssymbolerna ger information om några potentiella risker relaterade till användning av utrustningen, det är omöjligt att beskriva alla. Gå in på Petzl.com för uppdateringar och ytterligare information.

Du är själv ansvarig för att beakta varje varning och använda utrustningen korrekt. Felanvändning av denna utrustning skapar ytterligare faror. Kontakta Petzl om du är osäker på eller har svårt att förstå dessa instruktioner.

1. Användningsområden

Personlig skyddsutrustning (PPE) som används vid risk för fall från hög höjd. PROGRESS ADJUST-I.

Justerbar slinga för arbetspositionering.

Temporärt ankare.

Endast för användning av en (1) person.

Hjälper att förhindra fall när den används som justerbar positioneringsslinga.

Skyddar mot fall från höjd vid användning som temporärt ankare.

Denna utrustning får inte användas för hissnig.

Denna produkt får inte belastas över sin hållfasthetsgräns eller användas till ändamål den inte är avsedd för.

Ansvar

VARNING

Aktiviteter där denna typ av utrustning används är alltid riskfyllda.

Du ansvarar själv för dina egna handlingar, dina beslut och din säkerhet.

Innan du använder denna utrustning måste du

- läsa och förstå samtliga användarinstruktioner

- få särskild övning i hur utrustningen ska användas

- lära känna utrustningens egenskaper och begränsningar

- förstå och godta befintliga risker.

Om dessa varningar ignoreras kan det medföra allvarliga skador eller dödsfall.

Denna produkt får endast användas av kompetenta och ansvarfulla personer eller av personer som övervakas av en kompetent och ansvarfull person.

Du ansvarar själv för dina egna handlingar, dina beslut och din säkerhet och är medveten om konsekvenserna av dessa. Använd inte produkten om du inte kan eller har möjlighet att ta detta ansvar eller denna risk, eller inte förstår någon av dessa instruktioner.

2. Utrustningens delar

(1) Rep som är under användning – rep slinga, (2) Repläkämna, (3) Reservrep (fritt rep), (4) Sydd ögla med plasthölje, (5) Inkopplingshål för karbin, (6) STUART, (7) CAPTIV ADJUST – del för karbinens lås sida, (8) CAPTIV ADJUST – del för karbinens rygg sida, (9) CAPTIV ADJUST – skruvar (x 2), (10) Skyddshölje (version 2, 3 och 5 m).
Huvudsakliga material: nylon, polyester, hög-molekylär polyeten, aluminium.

3. Inspektion och punkter att kontrollera

Din säkerhet är beroende av skicket på din utrustning.

Petzl rekommenderar en utförlig inspektion utförd av en kompetent person minst var 12:e månad (beroende på aktuell lagsättning i det land där utrustningen används samt under vilka förhållanden den används). VARNING: Din frekvens på användningen kan påverka ditt behov av att inspektera din personliga skyddsutrustning (PPE) mer frekvent. Följ anvisningarna beskrivna på Petzl.com. Dokumentera resultaten i formuläret för PPE-inspektion: typ, modell, tillverkarens kontaktuppgifter, serienummer eller individuellt nummer, datum för tillverkning, inköp, första användning och nästa kontroll samt problem, kommentarer, kontrollantens namn och signatur.

För användning som förankringsutrustning bör du märka produkten med datum för nästa (eller senaste) inspektion.

Före varje användningstillfälle

Kontrollera att repläkämnan inte uppvisar deformationer, sprickor, märken, slitage, rost. Kontrollera repet och säkerhetssömmarna. Leta efter jack, trasiga eller lösa trådar, slitage och skador som uppkommit till följd av användning, värme, kemikalier. Kontrollera skicket på STUART och att karbinen hålls i rätt position ordentligt.

Under användning

Det är viktigt att regelbundet kontrollera produktens skick och dess förbindelsepunkter med andra delar i utrustningen. Se till att de olika delarna i utrustningen är korrekt placerade i förhållande till varandra.

Var uppmärksam på tryck eller skav som skulle kunna leda till att repläkämnan öppnas.

4. Kompatibilitet

Kontrollera att denna produkt är kompatibel med andra delar i det system som används (kompatibel = fungerar bra ihop).

Utrustning som används tillsammans med PROGRESS ADJUST-I måste följa de standarder som finns i det land där den används (t.ex. EN 362-karbiner).

Slingändens karbin:

Använd STUART för bättre positionering av karbinen.

Repläkämans karbin:

För frekventa inkopplingar, använd en Am'D-, OK-, OXAN- eller Bm'D-låskarbin med en CAPTIV ADJUST-spår. VARNING: Utan CAPTIV ADJUST finns risk för dålig positionering av repläkämnan och karbinen, vilket kan leda till oavsiktlig upplåsning. Vid semi-permanenta installationer bör du använda ett semi-permanent inkopplingsdon som läses med ett verktyg (t.ex. RING OPEN).

Vid användning med någon annan karbin bör ett kompatibilitetstest utföras (kontrollera korrekt installation och funktion samt risken för felaktig position på karbinen).

5. Installera PROGRESS ADJUST-I

Montera den delen av CAPTIV ADJUST som sitter på karbinens lås sida och dra åt lätt. Koppla in karbinen i repläkämnan. Kontrollera att repläkämnan är korrekt installerad (se figuren).

Montera den delen av CAPTIV ADJUST som sitter på karbinens rygg sida och dra åt lätt. Skruven för denna del måste även sitta fast i änden av den andra CAPTIV ADJUST-delen.

Kontrollera att systemet är korrekt positionerat och dra åt skruvarna ordentligt.

6. Funktionsprincip och test

Förkorta repet som är under användning; dra i den fria änden.

För att blockeringen ska fungera måste repläkämnan kunna rotera i karbinen.

Förlånga repet som är under användning: vinkla repläkämnan så att repet kan löpa genom den.

7. Justerbar slinga för arbetspositionering

EN 358: 2018

Arbetsbelastning: 140 kg.

ANSI Z359.3 för 59–140 kg (130–310 lbs).

CSA Z259.11-17 klass F (upp till 2,5 m).

7a. Användning i dubbelläge

GB 24543

Placera slingan runt ett lämpligt ankare (t.ex. med tillräcklig hållfasthet och tillräcklig diameter, utan skarpa eller skrovliga kanter).

Koppla in repläkämnan och slingans ände i selen. Välj symmetriska inkopplingspunkter för att säkerställa jämn balans.

7b. Användning i enkelläge: repläkämnan på selen

Koppla in slingans ände i ett ankare och repläkämnan i selens främre infästningspunkt.

7c. Användning i enkelläge: repläkämnan i ankaret

Endast med PROGRESS ADJUST-I på 1 meter. I detta fall, använd en VERTIGO-karbin och TANGA i slingänden vid repläkämnan/ankaret. VARNING: Med slingor på 2, 3 eller 5 meter är det svårt att hålla slingan spänd under förflyttning mellan ankaret och arbetsstationen och det finns risk för fall.

7d. Försiktighetsåtgärder

Justera slingans längd så att du belastar systemet med din vikt och håll dig nedanför ankaret.

Arbetspositioneringsbälte ska inte användas om det finns en tänkbar risk för att användaren oavsiktligt blir hängande eller utsatt för okontrollerad spänning från midjebältet.

PROGRESS ADJUST-I får inte användas som fallskydd. Arbetspositioneringssystemet hjälper till att stötta användaren, men det kan behöva kompletteras med ett

fallskyddssystem.

Var försiktig när slingan används nära maskiner i rörelse och var uppmärksam på elektriska faror.

8. Temporärt ankare

EN 795: 2012 typ B

GB 30862/B

Placera slingan runt ett lämpligt ankare (t.ex. med tillräcklig hållfasthet och tillräcklig diameter, utan skarpa eller skrovliga kanter). Ankarets styrka är inte större än styrkan hos strukturen runt vilken slingan lindas.

Säkra ankaret genom att göra en mule-knop nära repläkämnan och knyta av med en överhandsknut. Knopen får inte knytas kring repet som är under användning, då det finns risk för att den öppnas om den kommer i kontakt med repläkämnan.

Justera replängden för att förhindra okontrollerade rörelser under användningen. Maximal ankarstyrka och maximal belastning som kan överföras till strukturen: 18 kN. Förankringspunkten kan förlängas vid belastning. Vid certifieringsprovet uppmättes en förlängning på 114 mm under belastning och en residualförlängning på 53 mm.

9. Ytterligare information

Denna produkt uppfyller kraven i EU:s förordning 2016/425 om personlig skyddsutrustning. EU-försäkran om överensstämmelse finns på Petzl.com.

- Smältpunkten för hög-molekylär polyeten (140 °C) är lägre än den hos nylon och polyester.

- När förankringsutrustningen används som en del i ett fallskyddssystem måste användaren vara utrustad med en falldämpare som begränsar fångrycket till max 6 kN om ett fall inträffar.

- Den maximala belastning som ankaret kan överföra till strukturen är cirka 18 kN.

- Du måste ha en räddningsplan och medel för att snabbt genomföra den om problem skulle uppstå vid användning av denna utrustning.

- Systemets förankringspunkt bör helst vara ovanför användaren och ska uppfylla kraven i standarden EN 795 eller ANSI Z359.2.

- I ett fallskyddssystem är det viktigt att kontrollera den erforderliga frihöjden under användaren före varje användningstillfälle, för att undvika kollision med marken eller ett hinder vid ett eventuellt fall.

- Se till att förankringspunkterna är korrekt placerade för att minska risken för pendelrörelser och långa fall.

- En fallskyddssele är den enda tillåtna utrustningen för att stötta kroppen i ett fallskyddssystem.

- När flera olika utrustningsdelar används ihop kan en farlig situation uppstå när ena delens säkerhetsfunktion påverkas av säkerhetsfunktionen hos en annan del.

- VARNING – FARA: Se till att produkterna inte skrapar emot skrovliga material eller vassa kanter/föremål.

- Användarna måste vara friska och i skick att utföra aktiviteter på hög höjd. VARNING:

Att hänga fritt i sele utan att röra på sig kan leda till allvarliga skador eller dödsfall.

- Användarinstruktionerna för varje del i utrustningen som används ihop med denna produkt måste följas.

- Användarinstruktioner för denna utrustning måste finnas tillgängliga på det språk som talas i det land där produkten ska användas.

- Förvara användarinstruktionerna i ett permanent referensarkiv efter att de har avlägsnats från utrustningen.

- Se till att produktens märkningar finns kvar och går att läsa.

När produktens inte längre ska användas:

VARNING: I extremfall kan produkten behöva kasseras efter ett enda användningstillfälle (beroende på till exempel användningens typ och intensitet samt användningsmiljö: tuffa miljöer, havsmiljöer, vassa kanter, extrema temperaturer eller kemikalier).

Produkten måste kasseras när

- den har nått gränsen för sin livslängd

- den har blivit utsatt för ett större fall eller kraftig belastning

- den inte klarar inspektionen och du tvivlar på dess skick

- du inte helt och hållet känner till dess historia (till exempel på grund av oläsliga produktmärkningar)

- den blir omödem (till exempel på grund av ändrade lagar, standarder och tekniker eller inkompatibilitet med annan utrustning).

Förstör dessa produkter för att undvika framtida bruk.

Ikoner:

A. Livslängd: 10 år - B. Märkning - C. Godkända temperaturer - D. Försiktighetsåtgärder vid användning - E. Rengöring/desinfektion - F. Torkning - G. Förvaring/transport - H. Underhåll - I. Ändringar/reparationer (ej tillåtna utanför Petzls lokaler, undantaget reservdelar) - J. Frågor/kontakt

3 års garanti

Mot alla material- och tillverkningsfel. Undantag: normalt slitage, rost, modifieringar eller ändringar, felaktig förvaring, bristande underhåll, försumlighet eller felaktig användning.

Varningssymboler

1. Situation som påvisar en överhängande risk för allvarlig skada eller dödsfall.
2. Exponering för möjlig risk för olycka eller skada. 3. Viktig information gällande produktens funktion eller prestation. 4. Inkompatibilitet av utrustning.

Spårbarhet och märkningar

a. Kontrollorgan som verifierar tillverkningen av denna PPE - b. Testorgan som utför EU-typtest - c. Spårbarhet: datamatrix - d. ANSI/CSA-certifieringsorgan - e. Serienummer - f. Tillverkningsår - g. Tillverkningsmånad - h. Batchnummer - i. Individuell identifiering - j. Standarder - k. Läs användarinstruktionerna noga - l. Modellbeteckning - m. Gör endast kompatibla kopplingar - n. För användning av en (1) person - o. Tillverkarens adress - p. Tillverkningsdatum (månad/år) - q. Material - r. Justerbar positioneringsslinga - s. Använd ej för fallskydd (endast enligt ANSI-standardern) - t. Position i förhållande till ankaret

Näissä käyttöohjeissa kerrotaan, miten varusteita käytetään oikein. Vain jotkin tekniikat ja käyttötavat on esitelty. Varoitusymbolit antavat tietoa jostakin varusteiden käyttöön liittyvistä vaaroista, mutta on mahdollotna mainita niitä kaikkia. Tarkista päivitykset ja lisätiedot osoitteesta Petzl.com.

Olet itse vastuussa siitä, että huomioit varoitukset ja käytät varusteita oikein. Tämän varusteen väärinkäyttö lisää vaaratilanteiden mahdollisuutta. Ota yhteyttä Petzliin, jos olet epävarma jostakin asiasta tai jos et täysin ymmärrä näitä ohjeita.

1. Käyttötarkoitus

Korkealta putoamiselta suojaukseen käytettävä henkilökohtainen suojavaruste (henkilönsuojain).

PROGRESS ADJUST-I.

Säädettävä liitosköysi työasemointiin.

Välilaikainen ankkuri.

Yhden henkilön käyttöön kerrallaan.

Auttaa estämään putoamista, kun varustetta käytetään säädettävänä työasemointiliitosköytenä.

Suojelee korkealta putoamisen riskiltä, kun varustetta käytetään tilapäisenä ankkurina. Älä käytä tätä varustetta nostotoiminnaassa.

Tuuta tuotetta ei saa kuormittaa yli sen kestokyvyn, eikä sitä saa käyttää mihinkään muuhun tarkoitukseen kuin siihen, mihin se on suunniteltu.

Vastuu

VAROITUS

Toiminta, jossa tätä varustetta käytetään, on luonteeltaan vaarallista.

Olet vastuussa omista teoistasi, päätöksistäsi ja turvallisuudestasi.

Ennen tämän varusteen käyttämistä sinun pitää:

- lukea ja ymmärtää kaikki käyttöohjeet
- hankkia sen käyttöä varten erikoiskoulutus
- tutustua sen käyttökelpoisuuteen ja rajoituksiin
- ymmärtää ja hyväksyä tähän liittyvät riskit.

Näiden varoitusten huomiotta jättäminen saattaa johtaa vakavaan loukkaantumiseen tai kuolemaan.

Tätä tuotetta saavat käyttää vain pätevät ja vastuulliset henkilöt tai henkilöt, jotka ovat pätevän ja vastuullisen henkilön välittömän valvonnan ja silmäläpidon alaisia. Olet vastuussa omista teoistasi, päätöksistäsi sekä turvallisuudestasi ja kannat vastuun tekoijes seurauksista. Jos et ole kykenevä tai oikeutettu ottamaan tätä vastuuta tai et ymmärrä täysin näitä ohjeita, älä käytä tätä varustetta.

2. Osaluettelo

(1) Käytössä oleva köysi – liitosköysi, (2) Köysisäädin, (3) Varaköysi (vapaa köysi), (4) Ommitettu päätöslenkki muovisuojuksella, (5) Sulkurenkaan kiinnitysreikä, (6) STUART, (7) CAPTIV ADJUST – osa sulkurenkaan vaippapuolelle, (8) CAPTIV ADJUST – osa sulkurenkaan ydinpuolelle, (9) CAPTIV ADJUST -ruuvit (2 kpl), (10) Suoja (2, 3 ja 5 metrin versiot).

Päämateriaalit: nailon, polyesteri, suurimolekyylinen polyeteeni, alumiini.

3. Tarkastuskohteet

Varusteitesi luotettavaus vaikuttaa turvallisuuteesi.

Petzl suosittelee, että asiantuntija tarkastaa varusteet perusteellisesti vähintään kerran vuodessa (riippuen käyttömaan säädöksistä sekä käyttöolosuhteista). VAROITUS: käytön rasittavuudesta riippuen voi olla tarpeen tarkastaa henkilönsuojaimesi tätä useammin. Noudata osoitteessa Petzl.com annettuja ohjeita. Kirjaa tulokset henkilönsuojaimen tarkastuslomakkeeseen: tyyppi, malli, valmistajan yhteyshiedot, sarja- tai yksilönnumero; valmistuksen, oston, ensimmäisen käyttökerran ja seuraavan määräaikaistarkastuksen päivämäärät; ongelmat, kommentit, tarkastajan nimi ja allekirjoitus.

Jos varustetta käytetään ankkuroinnissa, merkitse siihen seuraavan (tai viimeisen) tarkastuksen päivämäärä.

Ennen jokaista käyttöä

Varmista, ettei köysisäätimessä ole vääntymää, halkeamia, jälkiä, kulumia, syöpymiä. Tarkista köysi ja turvaompeleet: esim. tarkista, ettei niissä ole viiltoja, purkauksuneita ompeleita, kulumia tai vaurioita, jotka ovat aiheuttaneet käytöstä, kuumuudesta, kemikaaleista.

Tarkista STUARTin kunto ja että sulkurengas on tiiviisti paikoillaan.

Käytön aikana

Tuotteen kunto ja kiinnittyminen järjestelmän muinein osiin on tärkeää tarkastaa säännöllisin väliajoin. Varmista, että kaikki varusteet ovat oikeassa asennossa toisiinsa nähden.

Vältä köysisäätimeen kohdistuvaa painetta tai hiertymistä, joka voisi vapauttaa estotoiminnon.

4. Yhteensopivuus

Varmista, että tuote on yhteensopiva muiden järjestelmäsi osien kanssa (yhteensopivuus = hyvä toimivuus yhdessä käytettynä).

PROGRESS ADJUST-I -liitosköyden kanssa käytettävien varusteiden tulee noudattaa kunkin maan sen hetkisiä standardeja (esim. EN 362 -sulkurenkaat).

Liitosköyden pään sulkurengas:

Asemoi sulkurengas paikoilleen STUARTilla.

Köyden säätimen kiinnitin:

Käytä toistuvaan kiinnittämiseen lukkiutuvaa Am'D-, OK-, OXAN- tai Bm'D-sulkurengasta yhdessä CAPTIV ADJUST -tangan kanssa. VAROITUS: jos CAPTIV ADJUST -tankoa ei käytetä, köysisäätimen ja sulkurenkaan välisestä asennosta voi tulla väärä, minkä seurauksena estotoinnito voi aueta.

Käytä väliaikaiseen asennukseen puolikiittävä sulkurengasta, joka suljetaan työkalulla (esim. RING OPEN).

Mikäli käytät jotain muuta sulkurengasta, tee yhteensopivuustesti (oikeanlainen kiinnittyminen ja toimivuus sekä huonon aseminnin mahdollisuuden tarkistaminen).

5. PROGRESS ADJUST-I -liitosköyden asentaminen

Asenna CAPTIV ADJUST -tangan sulkurenkaan portin puolelle tarkoitettu osa ja kiristä kevyesti.

Asenna köysisäädin sulkurenkaaseen. Tarkista, että köysisäädin on asennettu oikein (ks. kuva).

Asenna CAPTIV ADJUST -tangan sulkurenkaan selkäpuolelle tarkoitettu osa ja kiristä kevyesti. Tämän osan ruuvin on pideltävä myös CAPTIV ADJUST -tangan toisen osan päätä.

Tarkista, että kokoonpano on asemoitu oikein, ja kiristä ruuvit.

6. Toiminnan periaate ja testi

Käytössä olevan köyden lyhentäminen: vedä vapaasta köydestä.

Köysisäätimen tulee kiertää sulkurenkaassa vapaasti, jotta estotoiminto toimii.

Liitosköyden pidentäminen: kallista köysitarrainta päästääksesi köyden liukumaan.

7. Säädettävä liitosköysi työasemointiin

EN 358: 2018

Työkuorma: 140 kg.

ANSI Z359.3 130–310 naulalle tai 59–140 kilolle.

CSA Z259.11-17 luokka F (2,5 metrin saakka).

7a. Kahden pisteen tekniikka

GB 24543

Kiedo liitosköysi sopivan ankkurin ympärille (esim. riittävä vahvuus, riittävä halkaisija, ei viiltäviä tai kuluttavia reunoja).

Liitä köysisäädin ja liitosköyden pää valjaiden kiinnityspisteisiin symmetrisesti hyvää tasapainoa varten.

7b. Yhden pisteen tekniikka: köysisäädin valjaissa

Liitä liitosköyden pää ankkuriin ja köysisäädin valjaanvatsakiinnityspisteeseen.

7c. Yhden pisteen tekniikka: köysisäädin ankkurissa

Käytettäväksi vain 1 metrin PROGRESS ADJUST-I:n kanssa. Käytä tässä tapauksessa VERTIGO-sulkurengasta ja TANGA-asemointirengasta köysisäätimessä / liitosköyden ankkuripäässä. VAROITUS: jos tekniikkaa käytetään 2, 3 tai 5 metrin versioiden kanssa, liitosköyden pitäminen jännitettynä on hankalaa ankkurin ja työskentelypaikan välillä liukuttaessa – putoamisvaara.

7d. Varotoimenpiteet

Säädä liitosköyden pituutta siten, että käyttäjän paino pitää köyden kireänä ja käyttäjä pysyy ankkurin alapuolella.

Älä käytä työasemointivytöä, jos työssä on mahdollista käydä niin, että käyttäjä jää vahingossa roikkumaan vyötäröyön varaan tai että vyö kiristyy hallitsemattomasti. PROGRESS ADJUST-I -liitosköyttä ei saa käyttää putoamisen pysäyttämiseen. Työasemointijärjestelmä kannattelee käyttäjää. Työasemointijärjestelmään on mahdollisesti lisättävä putoamisen pysäyttävä järjestelmä.

Ole varovainen käyttäessäsi liitosköyttä liikkuvan työkoneen lähellä tai tilanteessa, joissa on sähköiskun vaara.

8. Välilaikainen ankkuri

EN 795: 2012 tyyppi B

GB 30862/B

Kiedo liitosköysi sopivan ankkurin ympärille (riittävä vahvuus, riittävä halkaisija, ei viiltäviä tai kuluttavia reunoja). Ankkurin vahvuus ei ole suurempi kuin sen rakenteen, jonka ympärille köysi on kiedottu.

Varmista ankkuri sitomalla muulisolmu vapaaseen köyteen lähelle köysisäädintä ja viimeistelee pidäkесolmulla. Tätä solmua ei saa sitoa käytössä olevaan köyteen: jos solmu osuu köysisäätimeen, syntyy riski estotoiminnon avautumisesta.

Säädä köyden pituutta estääkseen hallitsemattomat liikkeet käytön aikana.

Rakenteeseen viilittyvä ankkurin maksimivahvuus ja -kuorma: 18 kN.

Ankkuri voi pidentyä kuormituksessa. Sertifiointitestauksen aikana mitattiin 114 mm pidentyminen kuormituksen aikana sekä 53 mm jäännöspidentymä.

9. Lisätietoa

Tämä tuote täyttää henkilönsuojainasetuksen (EU) 2016/425 vaatimukset. EU-vaatimustenmukaisuusvakuutus on saatavilla osoitteessa Petzl.com.

– HMPE-polyeteenin sulamispiste (140 °C) on matalampi kuin nailonin tai polyesterin.

– Kun ankkurointivälinettä käytetään osana putoamisen pysäyttävää järjestelmää, käyttäjän tulee varustautua nykyisvoimaa vaimentavalla varusteella, joka rajoittaa käyttäjään kohdistuvat nykyäsvoimat putoamistilanteessa enintään 6 kN:iin.

– Ankkurin kautta rakenteeseen kohdistuva enimmäiskuormitus on noin 18 kN.

– Sinulla on oltava pelastussuunnitelma ja nopeasti toteutettavat pelastuskeinot siltä varalta, että varusteiden käytön aikana ilmaantuu ongelmia.

– Järjestelmän ankkuripisteen tulisi mieluiten sijaita käyttäjän yläpuolella, ja sen tulisi täyttää EN 795- tai ANSI Z359.2 -standardin vaatimukset.

– Putoamisen pysäyttävää järjestelmää käytettäessä on erityisen tärkeää tarkastaa ennen jokaista käyttökertaa, että käyttäjän alla on riittävä turvavälisäisy, jotta käyttäjä ei putoamistilanteessa iskeydy maahan tai muuhun esteeseen.

– Varmista, että ankkuripisteellä on asennuksellinen sijainti heilurimaisen putoamisen riskin ja putoamismatkan minimoimiseksi.

– Putoamissuojainvaljaat ovat ainoa hyväksytyt väline kehon tukemiseen putoamisen pysäyttävässä järjestelmässä.

– Kun useita varustetta käytetään yhdessä, yhden varusteen turvatoiminto saattaa häiritä toisen varusteen turvatoimintoa, mikä voi johtaa vaaratilanteeseen.

– VAROITUS – VAARA: älä päästä tuotteita hiertymäen naarmuttaviin materiaaleihin tai teräviin reunoilhin/esineisiin.

– Käyttäjien täytyy soveltua lääketieteellisen kuntosaa puolesta toimimaan korkealla. VAROITUS: pitkäaikainen valjaiden varassa roikkuminen saattaa johtaa vakavaan loukkaantumiseen tai kuolemaan.

– Kaikkien tämän tuotteen kanssa käytettävien varusteiden tuotekohtaisia käyttöohjeita on noudatettava.

– Tämän varusteen käyttäjille on annettava käyttöohjeet sen maan kielellä, jossa varustetta käytetään.

– Säilytä käyttöohjeet pysyvässä kansiossa, jossa ne ovat aina saatavilla, kun olet ottanut ne pois varusteista.

– Varmista, että tuotteen merkinnät ovat siinä mukana ja luettavissa.

Milloin varusteet poistetaan käytöstä:

VAROITUS: poikkeustapauksissa saatat joutua poistamaan tuotteen käytöstä yhden ainoan käyttökerran jälkeen (tämä riippuu käytön rasittavuudesta ja käyttöolosuhteista, esim. ankarat olosuhteet, meriympäristö, terävät reunat, äärimmäiset lämpötilat, kemikaalit).

Tuote on poistettava käytöstä, kun:

- sen käyttöikä on umpeutunut
- se on allistunut rajulle pudotukselle tai raskaalle kuormitukselle
- se ei läpäise tarkastusta tai sinulla on pienikin epäily sen luotettavuudesta
- et tunne sen käyttöhistoriaa täysin (esim. lukukelvottomat tuotteen merkinnät)
- se vanhenee muutoksien vuoksi (esim. lainsäädännön, standardien, tekniikoiden tms. muuttumisen vuoksi tai se ei enää ole yhteensopiva muiden varusteiden kanssa).

Tuuhoa käytöstä poistetut varusteet, jottei kukaan käytä niitä enää.

Kuvakkeet:

A. Käyttöikä: 10 vuotta - **B. Merkinnät** - **C. Hyväksytyt käyttölämpötilat** - **D. Käytön varoitimet** - **E. Puhdistus/desinfiointi** - **F. Kuivaaminen** - **G. Säilytys/kuljetus** - **H. Huolto** - **I. Muutokset/korjaukset** (kielletty muiden kuin Petzlin toimesta, ei koske varaosia) - **J. Kysymykset/yhteydenotot**

3 vuoden takuu

Kattaa kaikki materiaali- ja valmistusviat. Takuuseen eivät kuulu normaali huolto, hapatuminen, varusteeseen tehdyt muutokset, virheellinen säilytys, kunnon huoltaminen ja välinpitämättömyyden tai sellaisen käytön aiheuttamat vauriot, johon tuotetta ei ole suunniteltu.

Varoitussymbolit

1. Tilanne, jossa on vakava loukkaantumisen tai kuoleman vaara.
2. Onnettomuus- tai loukkaantumisvaara.
3. Tärkeää tietoa tuotteen toiminnasta tai suorituskyvystä.
4.

Tuotteiden yhteensopimattomuus.

Jäljitettävyyys ja merkinnät

a. Tämän henkilönsuojaimen valmistusta valvova taho - b. EU-tyyppitarkastuksen suorittajaksi ilmoitettu laitos - c. Jäljitettävyyys: tietomatriisi - d. ANSI/CSA-sertifioinnin suorittava taho - e. Sarjanumero - f. Valmistusvuosi - g. Valmistuskuukausi - h. Eränumero - i. Yksilöllinen tunniste - j. Standardit - k. Lue käyttöohjeet huolellisesti - l. Mallin tunnistekoodi - m. Käytä vain yhteensopivia liitoksia - n. Yhden henkilön käyttö - o. Valmistajan osoite - p. Valmistuspäivä (kuukausi/vuosi) - q. Materiaalit - r. Säädettävä työasemointiliitosköysi - s. Älä käytä putoamisen pysäyttämiseen (koskee ainoastaan ANSI-standardia) - t. Asento suhteessa ankkuriin

NO

Denne bruksanvisningen forklarer hvordan du bruker utstyret på korrekt måte. Kun enkelte teknikker og bruksmetoder er beskrevet. Advarselssymbolene gir informasjon om enkelte potensielle farer som er forbundet med bruk av utstyret, men det er umulig å beskrive alle potensielle farer. Oppdateringer og tilleggsinformasjon finner du på Petzl.com. Du er selv ansvarlig for å forstå og ta hensyn til disse advarelsene, og for å bruke utstyret på korrekt måte. Feil bruk av utstyret vil medføre ytterligere risiko. Kontakt Petzl dersom du er i tvil, eller dersom du ikke forstår disse bruksanvisningene.

1. Bruksområde

Personlig verneutstyr (PVU) for beskyttelse mot fall fra høyden. PROGRESS ADJUST-I.

Justerbar forbindelseline for arbeidsposisjonering.

Midlertidig forankringspunkt.

Skal kun brukes av én person.

Bidrar til å hindre fall når den brukes som en justerbar forbindelseline for arbeidsposisjonering.

Beskytter mot fall fra høyden når den brukes som et midlertidig forankringspunkt.

Dette utstyr skal ikke brukes til heising.

Produktet må ikke brukes utover dets begrensninger eller i andre situasjoner som det ikke er beregnet for.

Ansvar

ADVARSEL

Aktiviteter som involverer bruk av dette produktet, er farlige.

Du er selv ansvarlig for dine egne handlinger og avgjørelser, og din egen sikkerhet.

For du tar i bruk utstyret, må du:

- Lese og forstå alle bruksanvisningene.
- Sorge for å få spesifikk opplæring i korrekt bruk.
- Gjøre deg kjent med produktets muligheter og begrensninger.
- Forstå og akseptere risikoene som er involvert.

Manglende respekt for bare ett av disse punktene kan medføre alvorlig personskade eller død.

Dette produktet skal kun brukes av kompetente og ansvarlige personer, eller under direkte tilsyn av en kompetent og ansvarlig person.

Du er selv ansvarlig for dine egne handlinger, avgjørelser og din egen sikkerhet, og du tar selv på deg ansvaret for dette. Dersom du ikke er i stand til å ta på deg dette ansvaret, eller dersom du ikke forstår bruksanvisningene, skal du ikke bruke utstyret.

2. Liste over deler

(1) Tau i bruk - forbindelseline, (2) Tauklemme, (3) Tilgjengelig tau (fritt tau), (4) Sydd ende med beskyttelsehette i plast, (5) Tilkoblingshull til karabiner, (6) STUART, (7) CAPTIV ADJUST - del som monteres på porsiden av koblingsstykket, (8) CAPTIV ADJUST - del som monteres på ryggsiden av koblingsstykket, (9) CAPTIV ADJUST skruer (x 2), (10) Beskyttende strømpe (versjon 2, 3 og 5 m). Hovedmaterialer: nylon, polyester, høymodul-polyetylen, aluminium.

3. Kontrollpunkter

Din sikkerhet avhenger av at utstyret du bruker er i god stand.

Petzl anbefaler at en grundig kontroll blir gjort av en kompetent person minst én gang årlig (avhengig av gjeldende regelverk i ditt land og hvordan du bruker utstyret).

ADVARSEL: Avhengig av bruksintensitet bør du vurdere å utføre inspeksjon av ditt PVU oftere. Følg prosedyrene som er beskrevet på

Petzl.com. For resultatene inn i et PVU-kontrollskjema: utstyrstype, modell, navn og kontaktinformasjon på produsent, serie- eller uniknummer, datoer: produksjonsdato, kjøpsdato, dato for når produktet ble tatt i bruk, dato for neste periodiske kontroll; problemer, kommentarer, kontrollørens navn og signatur.

Dersom enheten skal brukes som et forankringspunkt, merk det med informasjon om dato for neste (eller forrige) inspeksjon.

For bruk

Kontroller at tauklemmen ikke har bulker, sprekker, merker, slitasje, korrosjon. Kontroller tauet og bærende sommer: Se etter kutt, løse tråder, slitasje som følge av bruk eller eksponering for varme eller kjemikalier.

Kontroller tilstanden på STUART og at koblingsstykket holdes skikkelig på plass i riktig posisjon.

Under bruk

Det er viktig å jevnlig kontrollere at produktet fungerer som det skal, og at produktets koblinger til andre elementer i systemet fungerer. Forsikre deg om at alle elementene er riktig posisjonert i forhold til hverandre.

Vær oppmerksom på trykk eller gnissing mot tauklemmen som kan føre til at den frigjøres.

4. Kompatibilitet

Kontroller at produktet er kompatibelt med de andre elementene i systemet (kompatibelt = at produktet fungerer som det skal sammen med de andre elementene). Utstyr som brukes sammen med PROGRESS ADJUST-I må være godkjent i henhold til standarder som gjelder i ditt land (f.eks. karabinere godkjente i henhold til EN 362).

Koblingsstykke på enden av forbindelselinene:

Bruk STUART for bedre posisjonering av koblingsstykket.

Koblingsstykke for tauklemme:

Ved bruk i situasjoner som krever jevnlig av- og påkobling brukes en låsbar karabiner av typen Am'D, OK, OXAN eller Bm'D sammen med en CAPTIV ADJUST posisjoneringssbykle. **ADVARSEL:** Uten CAPTIV ADJUST vil en uheldig posisjon mellom tauklemmen og koblingsstykket medføre risiko for at den frigjøres.

Ved bruk i midlertidig faste installasjoner brukes et koblingsstykke som må låses med et verktøy (f.eks. RING OPEN).

Ved bruk av andre koblingsstykker må det utføres en kompatibilitetstest (korrekt installasjon, funksjon og påse at den ikke kan feilposisjoneres).

5. Installering av PROGRESS ADJUST-I

Monter den delen av CAPTIV ADJUST som skal være på porsiden av koblingsstykket, og stram lett til.

Koble tauklemmen til koblingsstykket. Kontroller at tauklemmen er korrekt montert (se tegning).

Monter den delen av CAPTIV ADJUST som skal være på ryggsiden av koblingsstykket, og stram lett til. Skruen til denne delen skal også skrues på den andre delen av CAPTIV ADJUST.

Kontroller at sammenkoblingen er riktig, og stram så skruene helt til.

6. Funksjonsprinsipp og funksjonssjekk

Innkorting av forbindelselinene: dra i det frie tauet.

For at tauklemmen skal kunne blokkere tauet, må den kunne rotere fritt rundt koblingsstykket.

Forlenging av forbindelselinene: vipp opp tauklemmen slik at tauet kan gli ut.

7. Justerbar forbindelseline for arbeidsposisjonering

EN 358: 2018

Arbeidsbelastning: 140 kg.

ANSI Z359.3 for 59–140 kg (130–310 lbs).

CSA Z259.11–17 klasse F (opp til 2,5 m).

7a. Oppsett for dobbel bruk

GB 24543

Legg forbindelselinene rundt et egnet forankringspunkt (f.eks. tilstrekkelig bruddstyrke og diameter, uten skarpe eller slipende kanter).

Koble tauklemmen og enden på forbindelselinene til selen. Bruk festepunkter som er symmetrisk plasserte for å opprettholde god balanse.

7b. Ved bruk i enkel modus: tauklemmen på selen

Koble enden på forbindelselinene til et forankringspunkt og tauklemmen til selens lave festepunkt på magen.

7c. Ved bruk i enkel modus: tauklemmen på forankringspunktet

Kun med PROGRESS ADJUST-I 1 m. Bruk et VERTIGO koblingsstykke og en TANGA på den enden av forbindelselinene hvor tauklemmen / forankringspunktet er plassert. **ADVARSEL:** Med forbindelselinene på 2, 3 eller 5 meter vil det ved fortytning mellom forankringspunktet og arbeidsstedet være vanskelig å holde tauet stramt til enhver tid, noe som medfører risiko for fall.

7d. Forholdsregler

Juster lengden på forbindelselinene slik at systemet er stramt, samtidig som du er posisjonert under ankeret.

Ikke bruk et arbeidsposisjoneringssbelte dersom det er fare for at brukeren utilsiktet kan bli hengende eller utsatt for ukontrollert belastning fra hoftebeltet.

PROGRESS ADJUST-I må ikke brukes til falloppfangning.

Arbeidsposisjoneringssystemet gir brukeren støtte; det kan bli nødvendig å bruke et falloppfangende system i tillegg til arbeidsposisjoneringssystemet.

Vær oppmerksom når forbindelselinene brukes i nærheten av bevegelige maskiner eller elektriske farer.

8. Midlertidig forankringspunkt

EN 795: 2012 type B

GB 30862/B

Legg forbindelselinene rundt et egnet forankringspunkt (f.eks. tilstrekkelig bruddstyrke og diameter, uten skarpe eller slipende kanter). Bruddstyrken på forankringspunktet er ikke større enn bruddstyrken på strukturen som benyttes.

Sikre forankringspunktet ved å slå en slipstikk på den frie tauenden nære tauklemmen, og sikre denne igjen med en overhåndsknute. Denne knuten må ikke knyttes rundt det tauet som får belastning; dette medfører risiko for at den løsner hvis den kommer i kontakt med tauklemmen.

Juster lengden på tauet for å unngå ukontrollerte bevegelser.

Maksimal styrke på forankringspunktet og maksimal overforbar arbeidsbelastning på strukturen: 18 kN.

Forbindelselinene kan forlenge seg under belastning. Under sertifiseringstester ble det målt en forlengelse på 114 mm under belastning og en permanent forlengelse på 53 mm.

9. Tilleggsinformasjon

Dette produktet er godkjent i henhold til kravene i EU-regulativ 2016/425 for personlig verneutstyr. EU-samsvarserklæringen er tilgjengelig på

Petzl.com.

- Smeltepunktet til høymodul-polyetylen (140 °C) er lavere enn smeltepunktet til nylon og polyester.

- Når forankringsanordningen brukes som en del av et falloppfangende system, må brukeren ha en falldemper tilkoblet systemet for å begrense fangrykket til maksimalt 6 kN.

- Den maksimale belastningen som kan overføres til strukturen gjennom forankringen, er ca. 18 kN.

- Når du bruker dette utstyret, må du ha en regningsplan og mulighet til å iverksette denne raskt.

- Systemets forankringspunkt bør fortrinnsvis være plassert over posisjonen til brukeren og være i henhold til kravene i EN 795 eller ANSI Z359.2 standardene.

- Ved bruk av et falloppfangende system må det alltid være tilstrekkelig klaring under brukeren for å unngå sammenstøt med bakken eller andre strukturer ved et eventuelt fall.

- Sorg for at forankringen er korrekt plassert for å redusere risikoen for, og lengden på, et eventuelt fall.

- Kun godkjente fallsikringsseiler kan brukes i et falloppfangende system.

- Ved bruk av flere utstyr samtidig kan farlige situasjoner oppstå dersom sikkerhetsfunksjonen i ett utstyr påvirker sikkerhetsfunksjonen på annet utstyr.

- **ADVARSEL - FARE:** Påse at produktet ikke gnisser mot materialer med slipeeffekt eller skarpe kanter.

- Brukere må være i medisinsk forsvarlig stand til å drive med aktivitet i høyden.

ADVARSEL: Det å henge ubevegelig i en sele kan medføre personskade eller død.

- Bruksanvisningene for alt utstyr som brukes sammen med dette produktet, må følges.

- Bruksanvisningene må leveres på språket som benyttes i brukslandet.

- Oppbevar bruksanvisningene på et fast sted etter at de fjernes fra produktene, slik at de er tilgjengelige ved behov.

- Sorg for at produktets markeringer er tilstede og leselige.

Når skal utstyret kasseres:

ADVARSEL: Spesielle hendelser kan begrense produktets levetid til kun én gangs bruk (avhengig av for eksempel type bruk, hvor ofte det brukes og miljøet det utsettes for: eksponering for barskt klima, saltvann, skarpe kanter, ekstreme temperaturer, kjemikalier).

Et produkt må kasseres når:

- Det har passert den tiltenkte levetiden.
 - Det har tatt et kraftig fall eller stor belastning.
 - Det ikke blir godkjent i kontroll, eller du er i tvil om det er pålitelig.
 - Du ikke kjenner produktets fullstendige historie (f.eks. uleselig produktmerking).
 - Det blir foreldet (for eksempel på grunn av utvikling og endring av lovtekster, standarder, bruksteknikker, og når det blir inkompatibelt med annet utstyr osv.).
- Destruer disse produktene for å hindre videre bruk.

Symboler:

A. Levetid: 10 år - B. Merking - C. Temperaturbegrensninger - D. Forholdsregler for bruk - E. Rengjøring/desinfeksjon - F. Tøking - G. Oppbevaring/transport - H. Vedlikehold - I. Modifiseringer/reparasjoner (forbudt andre steder enn hos Petzl, med unntak av utbyttable deler) - J. Spørsmål/kontakt oss

3 års garanti

På alle materielle feil og fabrikkasjonsfeil. Følgende dekkes ikke av garantien: normal slitasje, oksidering, endring eller modifikasjoner, feil lagring, dårlig vedlikehold, forsømmelse eller annen bruk enn det produktet er beregnet for.

Advarselssymboler

1. Situasjonen skaper overhengende fare for alvorlig personskade eller død. 2. Eksponering for potensiell ulykke eller personskade. 3. Viktig informasjon om produktets funksjon og virkemåte. 4. Utstyret er ikke kompatibelt.

Sporbarhet og merking

a. Instansen som godkjenner produsenten av dette PVU - b. Teknisk kontrollorgan som utfører EU-typogodkjenningen - c. Sporbarhet: Data Matrix - d. ANSI/CSA kontrollorgan - e. Serienummer - f. Produksjonsår - g. Produksjonsmåned - h. Batchnummer - i. Individuelt identifikasjonsnummer - j. Standarder - k. Les bruksanvisningen grundig - l. Modellidentifikasjon - m. Bruk kun kompatible tilkoblinger - n. For bruk av én person - o. Produsentens adresse - p. Produksjonsdato (måned/år) - q. Materialer - r. Justerbar forbindelseline - s. Må ikke brukes til fallsikring (gjelder kun for ANSI-standardene) - t. Posisjon i forhold til forankring

Niniejsza instrukcja przedstawia prawidłowy sposób używania waszego sprzętu.

Zaprezentowane zostały niektóre techniki i sposoby użycia.

Symbol trapezowej części ostrzegają przed niektórymi niebezpieczeństwami związanymi z użyciem waszego sprzętu, ale nie jest możliwe wymienienie wszystkich zagrożeń. Należy sprawdzać uaktualnienia instrukcji oraz dodatkowe informacje na Petzl.com. Użytkownik ponosi odpowiedzialność za stosowanie się do każdego ostrzeżenia oraz do prawidłowego używania swojego sprzętu. Każde złe użycie tego sprzętu będzie prowadziło do powstania dodatkowych zagrożeń. W razie wątpliwości lub trudności zrozumieniu instrukcji należy się skontaktować z Petzl.

1. Zastosowanie

Środek Ochrony Indywidualnej (ŚOI) chroniący przed upadkiem z wysokości. PROGRESS ADJUST-I.

Łonża regulowana, stabilizująca w pozycji roboczej.

Tymczasowe stanowisko.

Do użycia wyłącznie przez jedną osobę.

Pozwala na uniknięcie upadku, gdy jest używana jako regulowana łonża stabilizująca w pozycji roboczej.

Chroni przed upadkiem z wysokości, gdy jest używany jako tymczasowe stanowisko.

Nie używać tego sprzętu jako środka do podnoszenia.

Produkt nie może być poddawany obciążeniom przekraczającym jego wytrzymałość oraz stosowany do innych celów niż te, do których został przewidziany.

Odpowiedzialność

UWAGA

Wszelkie działania wymagające użycia tego produktu są z samej swej natury niebezpieczne.

Użytkownik ponosi odpowiedzialność za swoje działania, decyzje i bezpieczeństwo.

I bezpieczeństwo.

Przed użyciem produktu należy:

- Przeczytać i zrozumieć wszystkie instrukcje użytkownika.
- Zdobyć odpowiednie przeszkolenie dla prawidłowego używania tego produktu.
- Zapoznać się z produktem, z jego parametrami i ograniczeniami.
- Zrozumieć i zaakceptować potencjalne niebezpieczeństwo.

Nieprzestrzeżenie lub zlekceważenie któregokolwiek z powyższych ostrzeżeń może prowadzić do poważnych uszkodzeń ciała lub do śmierci.

Produkt ten może być używany jedynie przez osoby kompetentne i odpowiedzialne lub pod bezpośrednią kontrolą takich osób.

Użytkownik ponosi odpowiedzialność za swoje działania, decyzje, bezpieczeństwo i odpowiada za konsekwencje. Jeżeli nie zamierza lub nie jest w stanie takiej odpowiedzialności i ryzyka podjąć, nie rozumiał instrukcji użytkownika, nie powinien posługiwać się tym sprzętem.

2. Oznaczenia części

- (1) Lina robocza, (2) Przyrząd zaciskowy, (3) Rezerwa liny (wolny koniec liny), (4) Zakończenie liny z osłonką plastikową, (5) Otwór do wpinania karabinka, (6) STUART, (7) CAPTIV ADJUST - część od strony nakrętki łącznika, (8) CAPTIV ADJUST - część od strony korpusu łącznika, (9) Śruba do CAPTIV ADJUST (x 2), (10) Osłona (wersje 2, 3, 5 m).

Materiały podstawowe: poliamid, poliester, polietylen o wysokiej gęstości, aluminium.

3. Kontrola, miejsca do sprawdzenia

Wasze bezpieczeństwo jest związane z niezawodnością sprzętu.

Petzl zaleca przeprowadzanie dogłębnej kontroli przynajmniej raz na 12 miesięcy, przez osobę kompetentną (w zależności od prawodawstwa w waszym kraju oraz waszych warunków użytkowania). Uwaga: przy intensywnym użytkowaniu należy częściej wykonywać kontrolę waszego ŚOI. Należy przestrzegać procedur opisanych na Petzl.com. Na karcie kontrolnej waszego ŚOI należy zapisać rezultaty kontroli: typ sprzętu, model, nazwa i adres producenta lub dostawcy, numer seryjny lub indywidualny, daty: produkcji, zakupu, pierwszego użycia, następnych kontroli, wady, uwagi, nazwisko i podpis kontrolera.

Przy użyciu jako urządzenie kotwiczące należy nanieść oznaczenie wskazujące datę następną lub ostatnią kontroli.

Przed każdym użyciem

Na przyrządzie zaciskowym sprawdzić brak śladów deformacji, pęknięć, śladów uderzeń, korozji, zużycia.

Sprawdzić linę i stan szwów: na przykład przecięcia, przecięte lub wyciągnięte włókna, uszkodzenia lub zużycie powstałe w trakcie użytkowania, pod wpływem wysokiej temperatury, na skutek kontaktu ze środkami chemicznymi.

Sprawdzić stan elementu STUART, jak również prawidłowe podtrzymywanie łącznika.

Podczas użytkowania

Należy regularnie kontrolować stan produktu i jego połączenie z pozostałymi elementami systemu. Upewnić się co do prawidłowej pozycji elementów wyposażenia względem siebie.

Uwaga: każdy nacisk lub tarcie na przyrząd zaciskowy może spowodować odblokowanie.

4. Kompatybilność

Należy sprawdzić kompatybilność tego produktu z pozostałymi elementami systemu w określonym zastosowaniu (kompatybilność = prawidłowe wzajemne funkcjonowanie).

Elementy wyposażenia używane z waszą łonżą PROGRESS ADJUST-I muszą być zgodne z obowiązującymi normami (na przykład karabinki EN 362).

Łącznik na końcu liny:

Używać elementu STUART dla lepszego podtrzymywania łącznika.

Łącznik przyrządu zaciskowego:

Do częstego wpinania używać karabinka z blokadą Am'D, OK, OXAN lub Bm'D, z poręczką CAPTIV ADJUST. UWAGA: użycie łącznika bez CAPTIV ADJUST stwarza ryzyko złego ustawienia łącznika i przyrządu zaciskowego, co może prowadzić do odblokowania.

Wpicie na stałe: używać łącznika zamykanego narzędziem np. RING OPEN.

Przed użyciem innych łączników należy zrobić test kompatybilności (wpicie, prawidłowe działanie, analiza potencjalnego złego ustawienia).

5. Instalacja PROGRESS ADJUST-I

Zamontować CAPTIV ADJUST, część od strony nakrętki łącznika, wstępnie dokręcić.

Założyć przyrząd zaciskowy do łącznika. Sprawdzić czy jest prawidłowo umieszczony w przyrządzie zaciskowym (patrz rysunek).

Zamontować CAPTIV ADJUST, część od strony korpusu łącznika, wstępnie dokręcić.

Śruba tej części musi również przytrzymać koniec drugiej części CAPTIV ADJUST.

Sprawdzić prawidłowe umieszczenie całości, a następnie dokręcić śrubki.

6. Zasada i test działania

Skracanie liny roboczej: ciągnąć za wolny koniec.

Blokowanie: przyrząd zaciskowy musi obracać się swobodnie wokół łącznika.

Wydłużenie liny roboczej: obrócić przyrząd zaciskowy, by umożliwić przesunięcie się liny.

7. Łonża regulowana, stabilizująca w pozycji roboczej

EN 358: 2018

Obciążenie robocze: 140 kg.

ANSI Z359.3 od 130 do 310 lbs, czyli 59 do 140 kg.

CSA Z259.11-17 classe F (do 2,5 m).

7a. Wpinanie do dwóch punktów

GB 24543

Opasać odpowiedni punkt stanowiskowy (na przykład wystarczająca wytrzymałość, wystarczająca średnica, brak ostrych krawędzi lub szorstkich powierzchni).

Dla lepszej równowagi wpiąć przyrząd zaciskowy i koniec łonży do uprząży do symetrycznych punktów wpinania.

7b. Użycie pojedynczo, z przyrządem zaciskowym wpiętym do uprząży

Wpiąć koniec łonży do punktu stanowiskowego, a przyrząd zaciskowy do przedniego punktu wpinania waszej uprząży.

7c. Użycie pojedynczo, z przyrządem zaciskowym wpiętym do punktu stanowiskowego

Wyłącznie z PROGRESS ADJUST-I 1 m. W takim przypadku należy użyć łącznika

VERTIGO i TANGA od strony przyrządu zaciskowego na punkcie stanowiskowym.

Uwaga: przy użyciu łonży 2, 3 lub 5 m trudno jest zachować naprężoną łonżę podczas przemieszczania się między punktem stanowiskowym a miejscem pracy; istnieje ryzyko upadku.

7d. Środki ostrożności

Dopasować długość łonży tak, by system był napięty. Należy pozostawać pod stanowiskiem.

Nie należy używać pasa stabilizującego w pozycji roboczej, jeżeli istnieje przewidywalne zagrożenie, że użytkownik mimowolnie znajdzie się w zwisie lub będzie narażony na niekontrolowane napięcie pasa.

Łonża PROGRESS ADJUST-I nie może być używana do zatrzymywania upadków.

System stabilizujący w pozycji roboczej zapewnia podparcie dla pracownika.

Może zająć potrzeba uzupełnienia go przez urządzenie chroniące przed upadkiem z wysokości.

Zachować ostrożność podczas używania łonży w pobliżu pracujących maszyn lub zagrożeń związanych z porażeniem prądem.

8. Tymczasowe stanowisko

EN 795: 2012 typ B

GB 30862/B

Opasać odpowiedni punkt stanowiskowy (na przykład wystarczająca wytrzymałość,

wystarczająca średnica, brak ostrych krawędzi lub szorstkich powierzchni).

Wytrzymałość punktu stanowiskowego nie może być większa od wytrzymałości opasywanej konstrukcji.

Dla zabezpieczenia stanowiska, zawiązać tuż za przyrządem zaciskowym węzeł

flagowy plus węzeł blokujący. Ten węzeł nie może znajdować się na linie roboczej; istnieje ryzyko odblokowania w przypadku kontaktu z przyrządem zaciskowym.

Dopasować długość liny dla uniknięcia wszelkich niekontrolowanych ruchów podczas użytkowania.

Maksymalna wytrzymałość stanowiska oraz maksymalne obciążenie przekazywane na konstrukcję: 18 kN.

Pod obciążeniem może nastąpić wydłużenie tymczasowego stanowiska. Podczas testu w trakcie certyfikacji zmierzono wydłużenie pod obciążeniem 114 mm oraz wydłużenie resztkowe 53 mm.

9. Dodatkowe informacje

Ten produkt jest zgodny z rozporządzeniem (UE) 2016/425 w sprawie środków

ochrony indywidualnej. Deklaracja zgodności UE jest dostępna na Petzl.com.

- Temperatura topnienia polietylenu o wysokiej gęstości (140° C) jest niższa od

temperatury topnienia poliamidu i poliestru.

- Gdy urządzenie kotwiczące jest używane jako element systemu chroniącego przed

upadkiem z wysokości, użytkownik musi być wyposażony w rozwiązanie pozwalające na ograniczenie maksymalnych sił dynamicznych, działających na użytkownika, do

maksymalnej wartości 6 kN.

- Maksymalne obciążenie jakie może zostać przeniesione przez punkt stanowiskowy

na konstrukcję wynosi 18 kN.

- Należy przewidzieć odpowiednie sposoby ratownictwa do szybkiej interwencji w razie

trudności.

- Punkt stanowiskowy powinien znajdować się nad użytkownikiem i spełniać

wymagania normy EN 795 lub ANSI Z359.2.

- W systemie chroniącym przed upadkiem z wysokości, przed każdym użyciem,

niezbędne jest sprawdzenie wymaganej wolnej przestrzeni nad użytkownikiem, by

w razie upadku uniknąć uderzenia o ziemię lub przeszkodę.

- Sprawdzić czy punkt stanowiskowy jest prawidłowo osadzony, aby zmniejszyć ryzyko

wahadła i wysokość odpadnięcia.

- Uprząż chroniąca przed upadkiem z wysokości jest jedynym urządzeniem

obejmującym ciało, które jest dozwolone do użycia w systemie chroniącym przed

upadkiem z wysokości.

- Niebezpieczeństwo: podczas używania wielu elementów wyposażenia, poszczególne

przyrządy mogą nawzajem zakłócać prawidłowe, bezpieczne funkcjonowanie.

- UWAGA - NIEBEZPIECZENSTWO: należy zwracać uwagę, by wasze produkty nie

tarły o szorstkie powierzchnie, ostre krawędzie lub elementy tnące.

- Nie uprawiać działalności wysokościowej, jeśli istnieją jakiegokolwiek medyczne

przeciwwskazania. UWAGA: bezwładne wiszenie w uprząży może doprowadzić do

poważnych zaburzeń fizjologicznych lub śmierci.

- Dołączone do produktu instrukcje użytkownika muszą być zawsze przestrzegane.

- Użytkownikowi muszą być dostarczone instrukcje obsługi w języku jakiego się używa

w kraju użytkownika.

- Instrukcje obsługi należy zachować na stałe w dokumentacji, by móc je sprawdzić po

odłączeniu od waszych produktów.

- Upewnić się co do obecności i widoczności oznaczeń na produkcie.

Utylizacja:

UWAGA: w wyjątkowych okolicznościach może się zdarzyć, że jednorazowe użycie

sprzętu spowoduje jego zniszczenie (na przykład rodzaj i intensywność użytkowania,

środowisko użytkowania: środowiska agresywne, środowiska morskie, ostre

krawędzie, ekstremalne temperatury, substancje chemiczne).

Produkt musi zostać wycofany jeżeli:

- Przekroczył swoją żywotność.

- Zaliczył poważny upadek (lub obciążenie).

- Rezultat kontroli nie jest satysfakcjonujący. Istnieją jakiegokolwiek podejrzenia co do

jego niezawodności.

- Nie jest znana pełna historia użytkownika (na przykład oznaczenie produktu jest

nieczytelne).

- Jeśli jest przestarzały (na przykład rozwój prawny, normatywny lub niekompatybilność

z innym wyposażeniem).

Należy zniszczyć wycofane produkty, by uniknąć ich przypadkowego użycia.

Piktogramy:

A. Czas życia: 10 lat - B. Oznaczenia - C. Tolerowane temperatury - D.

Środki ostrożności podczas użytkowania - E. Czyszczenie/dezynfekcja - F.

Suszenie - G. Przechowywanie/transport - H. Konserwacja - I. Modyfikacje lub

naprawy, wykonywane poza fabrykami Petzl, są zabronione (nie dotyczy części

zamiennych) - J. Pytania/kontakt

Gwarancja 3 lata

Dotyczy wszelkich wad materiałowych i produkcyjnych. Gwarancji nie podlegają

produkty: noszące odcny normalnego zużycia, zardzewiałe, przerabiane

i modyfikowane, nieprawidłowo przechowywane, uszkodzone w wyniku wypadków,

zaniedbań i zastosowań niezgodnych z przeznaczeniem.

Znaki ostrzegawcze

1. Sytuacja grożąca nieuchronnym ryzykiem poważnego obrażenia lub śmierci. 2.

Narażenie na potencjalne ryzyko incydentu lub zranienia. 3. Ważna informacja na temat

działania lub parametrów waszego produktu. 4. Niekompatybilność sprzętowa.

Identyfikacja i oznaczenia

a. Organ kontrolujący produkcję tego ŚOI - b. Jednostka notyfikowana do

zastosowania procedury weryfikacji UE - c. Identyfikacja: datamatrix - d. Jednostka

certyfikująca ANSI/CSA - e. Numer indywidualny - f. Rok produkcji - g. Miesiąc

produkcji - h. Numer partii - i. Identyfikator - j. Normy - k. Przeczytać uważnie instrukcje

obsługi - l. Identyfikacja modelu - m. Wyłącznie kompatybilne połączenia - n. Jeden

użytkownik - o. Adres producenta - p. Data produkcji (miesiąc/rok) - q. Materiały - r.

Regulowana łonża do nadawania pozycji - s. Nie używać do zatrzymywania upadków

(dotyczy wyłącznie normy ANSI) - t. Pozycja w stosunku do punktu stanowiskowego

本書では、製品の正しい使用方法を説明しています。技術や使用方法については、いくつかの例のみを掲載しています。

製品の使用に関連する危険については、警告のマークが付いています。ただし、製品の使用に関連する危険の全てをここに網羅することはできません。最新の情報や、その他の補足情報等は Petzl.com で参照できますので、定期的に確認してください。警告および注意事項に留意し、製品を正しく使用する事は、ユーザーの責任です。本製品の誤った使用は危険を増加させます。疑問点や理解しにくい点がある場合には、ベツルにお問合せください。

1.用途

本製品は墜落からの保護を目的として使用する個人用保護具 (PPE) です。PROGRESS ADJUST-I、ワークポジショニング用調節型ランヤード、仮設アンカー、人ひとりに対して使用できます。ワークポジショニング用調節型ランヤードとして使用することで墜落を防ぎます。仮設アンカーとして使用することで高所からの墜落を防ぎます。この製品を吊り上げ作業には使用しないでください。本製品の限界を超えるような使用をしないでください。また、本来の用途以外での使用はしないでください。

責任

警告
この製品を使用する活動には危険が伴います。
ユーザー各自が自身の行為、判断、および安全の確保についてその責任を負うこととします。

使用する前に必ず:

- 取扱説明書をよく読み、理解してください
- この製品を正しく使用するための適切な指導を受けてください
- この製品の機能とその限界について理解してください
- この製品を使用する活動に伴う危険について理解してください

これらの注意事項を無視または軽視すると、重度の傷害や死につながる場合があります。

この製品は使用方法を熟知して責任能力のある人、あるいはそれらの人から目の届く範囲で直接指導を受けられるのみ使用してください。

ユーザー各自が自身の行為、判断、および安全の確保について責任を負い、またそれによって生じる結果についても責任を負うこととします。各自で責任がとれない場合や、その立場にない場合、また取扱説明書の内容を理解できない場合は、この製品を使用しないでください。

2.各部の名称

(1) 使用可能なロープ - ランヤード、(2) ロープクランプ、(3) 末端側ロープ (フリーロープ)、(4) プラスチックスリッパ付縫製処理済み末端、(5) カラビナアタッチメントホール、(6) STUART、(7) CAPTIV ADJUST - コネクターのゲート側、(8) CAPTIV ADJUST - コネクターのフレーム側、(9) CAPTIV ADJUST 用スクリュー (x 2)、(10) ローププロテクター (2m、3m および 5m のバージョン)
主な素材: ナイロン、ポリエステル、高弾性ポリエチレン、アルミニウム

3.点検のポイント

器具の状態は、ユーザーの安全に大きく関係します。ベツルは、十分な知識を持つ適任者による詳細点検を、少なくとも 12 ヶ月ごとに行うことをお勧めします (国や地域における法規や、使用状態によっても変わります)。警告: 使用頻度によっては、より頻繁に個人用保護具 (PPE) を点検する必要があります。Petzl.com で説明されている方法に従って点検してください。個人用保護具 (PPE) の点検結果を点検フォームに記録してください: 種類、モデル、製造者の連絡先、個別番号、製造日、購入日、初回使用時の日付、次回点検予定日、問題点、コメント、点検者の名前と署名。アンカーとして使用する際は、次回または前回の点検日をマーキングしてください。

毎回、使用前に

ロープクランプに変形や亀裂、傷、磨耗、腐食等がないことを確認してください。

ロープおよび縫製箇所の点検: 例えば、切れ目、縫製部分の切れ目や緩み、使用や熱、化学薬品による摩耗や損傷がないことを確認してください。

STUART の状態およびコネクタが適切に取り付けられていることを確認してください。

使用中の注意点

本製品の状態およびシステムの他の器具との連結を定期的に確認することは重要です。全ての構成器具が正しくセットされていることを確認してください。ロープクランプに力や摩擦力が加わると、ロックが解除されるおそれがあるので注意してください。

4.適合性

この製品がシステムの中のその他の器具と併用できることを確認してください (併用できる = 相互の機能を妨げない)。PROGRESS ADJUST-I と併用する器具は、使用する国における最新の規格に適合していなければなりません (例: ヨーロッパにおけるコネクターの規格 EN 362)。

ランヤード末端のコネクタ:

コネクタが適切な向きになるように STUART を使用してください。

ロープクランプに取り付けるコネクタ:

頻繁に付け外しする場合は、Am'D、OK、OXAN または Bm'D にポジショニングバー CAPTIV ADJUST を取り付け使用してください。警告: CAPTIV ADJUST を併用しない場合、ロープクランプとコネクタが不適切な向きになり、ロック解除の原因となるおそれがあります。

長期間連結する場合は、RING OPEN 等の工具でロックする長期間連結用コネクタを使用してください。その他のコネクタを使用する場合は、テストを行い、適切にセットできること、正しく機能すること、不適切な向きになる可能性がないことを確認してください。

5.PROGRESS ADJUST-I のセット方法

ゲート側にくる CAPTIV ADJUST のパーツを取り付け、スクリューで軽く締めてください。コネクタにロープクランプを取り付けてください。ロープクランプが正しくセットされていることを確認してください (図参照)。フレーム側にくる CAPTIV ADJUST のパーツを取り付け、スクリューで軽く締めてください。CAPTIV ADJUST のもう一方のパーツの端も、このスクリューで固定する必要があります。全てが正しい位置に取り付けられていることを確認し、スクリューを最後まで締めてください。

6.機能の原理と確認

ロープを短く調節する: 末端側のロープを引きます。ロックするためには、ロープクランプはコネクターの周りをスムーズに回転する必要があります。ロープを長く調節する: ロープクランプを傾けるとロープが流れます。

7.ワークポジショニング用調節型ランヤード

EN 358:2018

使用荷重: 140 kg

ANSI Z359.3: 130 - 310 lbs または 59 - 140 kg

CSA Z259-11-17 class F (2.5 m まで)

7a.ダブル (U 字つり) の設定

GB 24543

ランヤードを適切なアンカー (例: 十分な強度、十分な直径、ざらざらした箇所や尖った箇所がない等) に回し掛けします。パランスを保つため、ロープクランプとランヤードの末端を左右対称の位置にあるハーネスのアタッチメントポイントに連結してください。

7b.シングルロの設定: ロープクランプをハーネスに連結

アンカーにランヤードの先端、ハーネスの腹部アタッチメントポイントにロープクランプを連結してください。

7c.シングルロの設定: ロープクランプをアンカーに連結

PROGRESS ADJUST-I の 1m バージョンのみ可能です。この場合、ロープクランプおよびアンカー側に、コネクタ VERTIGO および TANGA を使用してください。警告: 2m、3m または 5m のバージョンでは、アンカーと作業位置の間を移動する際にランヤードを張った状態に保つのが難しく、墜落の危険があります。

7d.注意

常にシステムにテンションをかけた状態を維持し、アンカーよりも低い位置を維持できるように、ランヤードの長さを調節してください。

ユーザーが不意にウエストベルトで宙吊りになる、または動きの取れない状態になる危険性が予測される際には、ウエストベルトを使用しないでください。

ランヤード PROGRESS ADJUST-I は墜落を止める目的では使用できません。ワークポジショニング用システムは体を支えるためのものです。ワークポジショニング用システムにはフォールアレスト用システムを併用する必要があります。

移動中の機械や電源の近くでランヤードを使用する際は注意してください。

8.仮設アンカー

EN 795:2012 タイプ B

GB 30862/B

ランヤードを適切なアンカー (例: 十分な強度、十分な直径、ざらざらした箇所や尖った箇所がない等) に回し掛けします。アンカーの強度が回し掛けしている構造物の強度を超えないようにしてください。

アンカーを確実にするため、ロープクランプから近い位置に末端側のロープでニュールノットとストツバーノットを施して固定してください。このノットは、使用中のロープには結ばないでください。ロープクランプに接触するとノットが解除されるおそれがあります。使用中にロック機能が失われないように、ロープの長さを調整してください。

アンカーの最大強度および構造物にかかる最大荷重: 18 kN。荷重がかかるとアンカーが伸びることがあります。認証試験において、荷重がかかった状態で 114mm の伸び、および 53mm の残留伸びが計測されました。

9.補足情報

本製品は個人用保護具に関する規則 (EU) 2016/425 に適合しています。EU 適合宣言書は Petzl.com で確認できます。

- 高弾性ポリエチレンの融点 (140°C) は、ナイロンやポリエステルと比較して低いです

- フォールアレストシステムの一部としてアンカーを使用する場合は、墜落が止められた時にユーザーにかかる衝撃荷重を 6 kN 以下に抑えるための手段を講じる必要があります

- アンカーから母材に伝わるおそれのある最大荷重は約 18 kN です

- ユーザーは、この製品の使用中に問題が生じた際にすみやかに対処できるよう、レスキュープランとそれに必要となる装備をあらかじめ用意しておく必要があります

- システム用のアンカーは、できる限りユーザーの体より上にとるようにし、また EN 795 または ANSI Z359.2 の要求事項を満たしていなければなりません

- フォールアレストシステムでは、墜落した際に地面や障害物に衝突することがないように、毎回使用前に十分なクリアランスがユーザーの下に確保されていることを確認する必要があります

- 振り子のリスクを抑え、落距離を短くするため、アンカーが適切な位置に設置されていることを確認してください

- フォールアレストシステムで身体のサポートに使用できるのは、フォールアレストハーネスのみです

- 複数の器具を同時に使用する場合、1 つの器具の安全性が、別の器具の使用によって損なわれることがあります

- 警告、危険: 製品がざらざらした箇所や鋭利な角等に接触しないように注意してください

- ユーザーは、高所での活動が行える良好な健康状態にあることが必要です。警告: ハーネスを着用して動きの取れない状態のまま吊り下げられると、重度の傷害や死に至る危険があります

- 併用する全ての用具の取扱説明書をよく読み、理解してください

- 取扱説明書は、製品と一緒にユーザーの手に届かなければなりません。また、取扱説明書は製品が使用される国の言語に訳されていないければなりません

- 取扱説明書は、用具から取り外した後も参照できるように、永久保存してください

- 製品のマーキングが消えておらず、読み取れる状態であることを確認してください

廃棄基準:

警告: 極めて異様な状況においては、1 回の使用で損傷が生じ、その後使用不可能になる場合があります (例: 劣悪な使用環境、海に近い環境での使用、鋭利な角との接触、極端な高 / 低温下での使用や保管、化学薬品との接触)。

以下のいずれかに該当する製品は以後使用しないでください:

- 耐用年数を経過した
- 大きな墜落を止めた、あるいは非常に大きな荷重がかかった
- 点検において使用不可と判断された。製品の状態に疑問がある
- 完全な使用履歴が分からない (例: 判読できない製品のマーキング)
- 変更や変化により使用には適さないと判断された (例: 法律、規格、技術、他の器具との併用に適さない)

このような製品は、以後使用されることを避けるため廃棄してください。

アイコン:

A.耐用年数: 10 年 - B.マーキング - C.使用温度 - D.使用上の注意 - E.グリーンング/消毒 - F.乾燥 - G.保管/持ち運び - H.メンテナンス - I.改造/修理 (パーツの交換を除き、ベツルの施設外での製品の改造および修理を禁じます) - J.問い合わせ

3 年保証

原材料および製造過程における全ての欠陥に対して適用されます。以下の場合には保証の対象外とします: 通常の磨耗や傷、酸化、改造や改変、不適切な保管方法、メンテナンスの不足、事故または過失による損傷、不適切または誤った使用方法による故障。

警告のマーク

1.重傷または死につながるおそれがあります。2.事故や怪けにつながる危険性があります。3.製品の機能や性能に関する重要な情報です。4.してはいけない内容です。

トレーサビリティとマーキング

a.この個人用保護具の製造を監査する公認機関 - b.EU 適合評価試験公認機関 - c.トレーサビリティ: データマトリクスコード - d.ANSI/CSA 認証機関 - e.個別番号 - f.製造年 - g.製造月 - h.ロット番号 - i.個体識別番号 - j.規格 - k.取扱説明書をよく読んでください - l.モデル名 - m.併用可能なコネクタのみ - n.1 人用 - o.製造者住所 - p.製造日 (月 / 年) - q.素材 - r.調節型ワークポジショニング用ランヤード - s.墜落を止める目的では使用しないでください (ANSI 規格にのみ関連します) - t.支点との位置関係

Tyto pokyny vysvětlují, jak správně používat vaše vybavení. Popsány jsou pouze některé techniky a způsoby použití.

Varovné symboly upozorňují na některá potenciální nebezpečí spojená s použitím vašeho vybavení, ale není možné je uvést všechny. Navštivte Petzl.com a sledujte aktualizace a doplňkové informace.

Vaši odpovědnost je věnovat pozornost každému upozornění a používat vaše vybavení správným způsobem. Jakékoliv nesprávné použití tohoto vybavení navyší nebezpečí. Máte-li jakékoliv pochybnosti nebo obtíže s porozuměním návodu, kontaktujte firmu Petzl.

1. Rozsah použití

Osobní ochranný prostředek (OOP) používaný při ochraně proti pádu z výšky. PROGRESS ADJUST-I.

Nastavitelný spojovací prostředek pro pracovní polohování.

Dočasné kotvicí zařízení.

Použití pouze pro jednu osobu.

Napomáhá předcházet pádu, pokud se používá jako nastavitelný spojovací prostředek pro pracovní polohování.

Chrání proti pádu z výšky, pokud se používá jako dočasné kotvicí zařízení.

Tento prostředek nepoužívejte jako zvedací zařízení.

Tento výrobek nesmí být používán přes limity své pevnosti, ani k jiným účelům, než pro které je určen.

Zodpovědnost

UPOZORNĚNÍ

Činnosti zahrnující používání tohoto výrobku jsou z podstaty nebezpečné.

Za své jednání, rozhodování a bezpečnost zodpovídáte sami.

Před používáním tohoto výrobku je nutné:

- Přčíst si a prostudovat celý návod k použití.
- Navčítit správné používání výrobku.
- Seznámit se s možnostmi výrobku a s omezeními jeho použití.
- Pochopit a přijmout rizika spojená s jeho používáním.

Opomenutí či porušení některého z těchto pravidel může vést k vážnému poranění nebo smrti.

Tento výrobek smí používat pouze odborně způsobilé a odpovědné osoby, nebo osoby pod přímým vedením a dohledem těchto osob.

Za své činy, rozhodnutí a bezpečnost zodpovídáte sami a stejně jste si vědomi možných následků. Jestliže nejste schopni, nebo nejste v pozici tuto zodpovědnost přijmout, nebo pokud plně nerozumíte návodu k používání, toto vybavení nepoužívejte.

2. Popis částí

(1) Používané lano - spojovací prostředek, (2) Nastavovač lana, (3) Záložní lano (volné lano), (4) Zašité zakončení s plastovým chráničem, (5) Připojovací otvor pro karabinu, (6) STUART, (7) CAPTIV ADJUST - díl zásvuky, (8) CAPTIV ADJUST - díl zástrčky, (9) CAPTIV ADJUST sroubky (x 2), (10) Ochranný obal (verze 2, 3 a 5 m).
Hlavní materiály: polyamid, polyester, vysoce pevnostní polyetylen, hliník.

3. Prohlídka, kontrolní body

Vaše bezpečnost závisí na neporušenosti vašeho vybavení.

Petzl doporučuje hloubkové revize odborně způsobilou osobou nejméně jedenkrát za 12 měsíců (v závislosti na aktuální legislativě ve vaší zemi, a na podmínkách použití).
UPOZORNĚNÍ: intenzita vašeho používání může způsobit to, že bude potřeba častěji provádět revize OOP. Postupujte dle kroků uvedených na Petzl.com. Výsledky revize zaznamenejte ve vašem formuláři pro revize OOP: typ, model, kontakt na výrobce, sériové nebo kusové číslo, datum: výroby, prodeje, prvního použití, další periodické revize; problémy, poznámky, jméno a podpis inspektora.

Pro použití jako kotvicí zařízení přiložte označení příští (nebo poslední) revize.

Před každým použitím

U nastavovače lana zkontrolujte přítomnost deformací, prasklin, vrypů, opotřebení nebo koroze.

Zkontrolujte lano a bezpečnostní švy: např. zaměřte se na řezy, přetržené nebo uvolněná vlákna, opotřebení a poškození způsobené používáním, teplem, chemikáliemi. Zkontrolujte stav plastového krytu STUART a je-li karabina udržována ve správné poloze.

Během používání

Je důležité pravidelně kontrolovat stav výrobku a jeho spojení s ostatním vybavením v systému. Vždy se přesvědčte, jsou-li všechny součásti vybavení navzájem ve správné poloze.

Vyvarujte se jakéhokoli tlaku nebo oděru nastavovače lana, které může způsobit uvolnění.

4. Slučitelnost

Ověřte si slučitelnost tohoto výrobku s ostatními prvky vašeho systému při daném použití (slučitelnost = dobrá součinnost).

Vybavení používané s vašim spojovacím prostředkem PROGRESS ADJUST-I musí splňovat současné normy pro vaši zemi (např. EN 362 karabiny).

Spojka na konci spojovacího prostředku:

Použijte plastový kryt STUART pro lepší polohování spojky.

Spojka pro nastavovač lana:

Pro časté používání zvolte karabiny s pojistkou zámku Am'D, OK, OXAN nebo Bm'D, s dělicí příčkou CAPTIV ADJUST. UPOZORNĚNÍ: bez CAPTIV ADJUST hrozí nebezpečí neúčinné polohy mezi nastavovačem lana a karabinou, což může způsobit jeho uvolnění.

Pro dočasné trvalé použití použijte spojku pro dočasné trvalé použití, uzavřenou klíčem, například RING OPEN.

Pokud použijete jinou spojku, proveďte zkoušku slučitelnosti (správná instalace a funkce, a kontrola možnosti nesprávné polohy).

5. Instalace PROGRESS ADJUST-I

Připevněte zásvukovou část CAPTIV ADJUST určenou pro karabinu a lehce dotáhněte. Na spojku instalujte nastavovač lana. Ověřte si správnou instalaci nastavovače lana (viz náčrty).

Připevněte zástrčkovou část CAPTIV ADJUST určenou pro karabinu a lehce dotáhněte. Šroubek pro tento díl musí také spojitvat druhý díl spojky CAPTIV ADJUST. Zkontrolujte správnou polohu sestavy a dotáhněte šroubky.

6. Princip fungování a zkouška funkčnosti

Zkrácení používaného lana: zatáhněte za volné lano.

Aby došlo k zablokování, musí se nastavovač lana volně otáčet na karabině.

Prodloužení spojovacího prostředku: naklopte nastavovač lana a nechte lano prokluzovat.

7. Nastavitelný spojovací prostředek pro pracovní polohování

EN 358: 2018

Pracovní zatížení: 140 kg.

ANSI Z359.3 pro 130-310 lbs, nebo 59-140 kg.

CSA Z259.11-17 třída F (do 2,5 m).

7a. Použití dvojitě

GB 24543

Spojovací prostředek založte kolem vhodného kotvicího bodu (např. dostatečné pevnosti, dostatečného průměru, bez ostrých nebo drsných hran).
Nastavovač lana a konec spojovacího prostředku připojte do postranních připojovacích bodů pro dobrou rovnováhu.

7b. Jednoduché použití: nastavovač lana na postroj

Konec spojovacího prostředku připojte do kotvicího bodu a nastavovač lana do předního připojovacího bodu postroje.

7c. Jednoduché použití: nastavovač lana v kotvicím bodě

Pouze s modelem PROGRESS ADJUST-I 1 m. V tomto případě použijte spojku VERTIGO a TANGA na nastavovači lana / konci pro kotvicí bod. UPOZORNĚNÍ: se spojovacími prostředky délek 2, 3 nebo 5 m je obtížné udržet spojovací prostředek napnutý během pohybu mezi kotvicím bodem a pracovním stanovištěm: nebezpečí pádu.

7d. Bezpečnostní opatření

Délku spojovacího prostředku nastavte tak, aby byl systém neustále zatížen a vy stáli pod kotvicím bodem.

Nepoužívejte pás pro pracovní polohování, pokud existuje evidentní nebezpečí, že uživatel zůstane zavěšen, nebo vystaven nekontrolovatelnému tlaku pásu.

Spojovací prostředek PROGRESS ADJUST-I nesmí být používán pro zachycení pádu. Systém pracovního polohování vytváří oporu uživatele, v některých případech je

potřeba doplnit systém pro pracovní polohování systémem zachycení pádu. Pozor na použití spojovacího prostředku v blízkosti pohybujících se strojů, nebo v místech s rizikem elektrického proudů.

8. Dočasné kotvicí zařízení

EN 795: 2012 typ B

GB 30862/B

Spojovací prostředek založte kolem vhodného kotvicího bodu (např. dostatečné pevnosti, dostatečného průměru, bez ostrých nebo drsných hran). Pevnost kotvicího bodu není větší než pevnost použité struktury.

Vaše kotvicí zařízení zajistíte uvázáním zajišťovacího uzlu na volném konci lana, blízko nastavovače lana. Tento uzel nesmí být uvázán na používaném laně: nebezpečí odštěpení pokud se uzel zastaví o nastavovač lana.

Nastavte délku lana, abyste předešli nekontrolovanému posunutí při použití. Maximální pevnost a maximální zatížení přenesené do konstrukce: 18 kN.

Při zatížení může dojít k prodloužení kotvicího zařízení. Během certifikačních zkoušek bylo naměřeno prodloužení 114 mm při zatížení a zbytkové prodloužení 53 mm.

9. Doplňkové informace

Tento produkt spíhuje Nařízení (EU) 2016/425 o osobních ochranných prostředcích. Prohlášení o shodě EU je dostupné na Petzl.com.

- Teplota tavení vysoce pevnostního polyetylenu (140° C) je nižší než u polyamidu, či polyesteru.

- V případě, že kotvicí zařízení je používáno jako součást systému zachycení pádu, musí být uživatel chráněn ve smyslu ztlumení rázové síly tak, že při zastavení pádu na uživatěle působí síla maximální hodnoty 6 kN.

- Maximální zatížení, jaké může být přenesené kotvicím zařízeními do struktury je 18 kN.

- Musíte mít záchranný plán a prostředky pro jeho rychlou realizaci v případě obtíží vzniklých při používání tohoto vybavení.

- Kotvicí zařízení/bod by se měl přednostně nacházet nad polohou uživatele a měl by splňovat požadavky normy EN 795 nebo ANSI Z359.2.

- V systému zachycení pádu je důležité před použitím zkontrolovat požadovanou volnou hloubku pod uživatelem, aby se v případě pádu předešlo nárazu na překážku, nebo na zem.

- Zkontrolujte správnou polohu kotvicího bodu, aby bylo minimalizováno nebezpečí kyvadlového pohybu a délka pádu.

- Zachycovací postroj je jediný povolený prostředek pro ochranu těla v systému zachycení pádu.

- Jestliže používáte různé části nástroje, může nastat nebezpečná situace, kdy je zabezpečovací funkce jedné součásti narušena funkcí jiné součásti nástroje.

- POZOR - NEBEZPEČÍ: vyvarujte se odírání tohoto výrobku o drsné povrchy a ostré hrany/předměty.

- Uživatelé provádějící aktivity ve výškách a nad volnou hloubkou musí být v dobrém zdravotním stavu. UPOZORNĚNÍ: nehybné zavěšení v postroji může způsobit vážné zranění nebo smrt.

- Je nutné dodržovat pokyny z návodu k použití pro každý prostředek, který je používán ve spojení s tímto produktem.

- Návod k použití musí být dodán uživateli v jazyce té země, ve které bude vybavení používáno.

- Návodů k použití si pro odstranění z produktů uchovejte pro pozdější potřebu.

- Udržujte značení produktu viditelné a čitelné.

Kdy vaše vybavení vyradit:

UPOZORNĚNÍ: některé výjimečné situace mohou způsobit okamžité vyřazení výrobku již po prvním použití (to závisí například na druhu a intenzitě použití a na prostředí ve kterém je používán: znečištěné prostředí, mořské prostředí, ostré hrany, vysoké teploty, chemikálie).

Výrobek musí být vyřazen pokud:

- Přesáhne dobu své životnosti.
 - Byl vystaven těžkému pádu nebo velkému zatížení.
 - Neprojde periodickou prohlídkou. Máte jakékoliv pochybnosti o jeho spolehlivosti.
 - Neznáte jeho úplnou historii používání (např. nečitelné označení produktu).
 - Se stane zastaralým vzhledem ke změnám (například v legislativě, normách, technických nebo slučitelnosti s ostatním vybavením).
- Takový produkt znehodnotte, abyste zamezili jeho dalšímu použití.

Piktogramy:

A. Životnost: 10 let - B. Označení - C. Povolené teploty - D. Bezpečnostní opatření - E. Čištění/dezinfekce - F. Sušení - G. Skladování/transport - H. Údržba - I. Úpravy/opravy (zakázány mimo provozovny Petzl, kromě výměny náhradních dílů) - J. Dotazy/kontakt

3letá záruka

Na vady materiálu a vady vzniklé ve výrobě. Nevztahuje se na vady vzniklé: běžným opotřebením a roztržením, oxidací, úpravami nebo opravami, nesprávným skladováním, nedostatečnou údržbou, nedbalostí, nesprávným použitím.

Varovné symboly

1. Situace představující bezprostřední riziko vážného poranění nebo smrti. 2. Vystavení potenciálnímu riziku úrazu nebo poranění. 3. Důležitá informace týkající se fungování nebo chování vašeho výrobku. 4. Neslučitelnost vybavení.

Sledovatelnost a značení

a. Orgán kontrolující výrobu tohoto OOP - b. Zkušebna provádějící certifikační zkoušky EU - c. Sledovatelnost: označení - d. ANSI/CSA certifikační úřad - e. Výrobní číslo - f. Rok výroby - g. Měsíc výroby - h. Sériové číslo - i. Individuální kontrola - j. Normy - k. Pozorně čtěte návod k používání - l. Identifikace typu - m. Používejte pouze kompatibilní spojení - n. Použití jednou osobou - o. Adresa výrobce - p. Datum výroby (měsíc/rok) - q. Materiály - r. Nastavitelný polohovací spojovací prostředek - s. Nepoužívejte pro zachycení pádu (platí pouze pro normu ANSI) - t. Poloha ve vztahu ke kotvicímu bodu

V teh navodilih je razloženo, kako pravilno uporabljati svojo opremo. Opisane so samo nekatere tehnike in načini uporabe.

Opozorilni simboli vas opozarjajo o nekaterih možnih nevarnostih, ki so povezane z uporabo vaše opreme, vendar je nemogoče opisati vse. Za posodobitve in dodatne informacije preverjajte Petzl.com.

Odgovorni ste za upoštevanje vsakega opozorila in pravilno uporabo vaše opreme. Kakršna koli napačna uporaba te opreme pomeni dodatne nevarnosti. Če imate kakršen koli dvom ali težave z razumevanjem teh navodil, se obrnite na Petzl.

1. Področja uporabe

Osebn a varovalna oprema (OVO), ki se uporablja za zaščito pred padci z višine.

PROGRESS ADJUST-I.

Nastavljiv podaljšek za namestitev pri delu.

Začasno sidrišče.

Namenjeno za uporabo ene osebe.

Pomaga pri preprečevanju padcev, če ga uporabljate kot nastavljiv podaljšek za namestitev pri delu.

Varuje pred padci z višine, kadar se uporablja kot začasno sidrišče.

Ne uporabljajte te opreme za namene dvigovanja.

Tega izdelka ne smete uporabljati preko njegovih zmogljivosti ali za kateri koli drug namen, kot je zasnovan.

Odgovornost

OPOZORILO

Aktivnosti, pri katerih uporabljate ta izdelek, so same po sebi nevarne.

Sami ste odgovorni za svoja dejanja, odločitve in varnost.

Pred uporabo tega izdelka morate:

- prebrati in razumeti navodila za uporabo v celoti;

- ustrezno se usposobiti za njegovo uporabo;

- spoznati se z možnostmi in omejitvami izdelka;

- razumeti in sprejeti z uporabo izdelka povezano tveganje.

Neupoštevanje katerega koli od teh opozoril lahko povzroči resno poškodbo ali smrt.

Izdelek lahko uporabljajo le pristojne in odgovorne osebe ali tisti, ki so pod neposredno in vizualno kontrolo pristojne in odgovorne osebe.

Odgovorni ste za svoja dejanja, odločitve in varnost in prevzimate njihove posledice. Če niste pripravljeni ali se ne čutite sposobne prevzeti odgovornosti ali ne razumete katerega od teh navodil, ne uporabljajte tega izdelka.

2. Poimenovanje delov

(1) vrv in uporabi - podaljšek, (2) regulator podaljška, (3) rezervna vrv (prosta vrv), (4) zaščiti zaključek s plastično zaščito, (5) odprtina za vpenjanje vponke, (6) STUART, (7) CAPTIV ADJUST - delček za del veznega člena z matico, (8) CAPTIV ADJUST - deček za hrbtni del veznega člena, (9) CAPTIV ADJUST vijaka (x 2), (10) zaščitni ovoj (različica 2, 3, 5 m)

Glavni materiali: polamid, poliester, visokomodulni polietilen, aluminij.

3. Preverjanje, točke preverjanj

Vaša varnost je odvisna od neoporečnosti vaše opreme.

Petzl priporoča podroben pregled, ki ga opravi pristojna oseba najmanj enkrat na vsakih 12 mesecev (odvisno od veljavnih predpisov v vaši državi in vaših pogojev uporabe). OPOZORILO: intenzivnejša uporaba je lahko razlog, da morate bolj pogosto pregledati svojo OVO. Sledite postopkom, ki so opisani na Petzl.com. Rezultate preverjanj vpišite v vaš obrazec pregleda OVO: tip, model, kontaktne informacije proizvajalca, serijsko ali individualno številko, datume izdelave, nakupa, prve uporabe, naslednjega periodičnega pregleda, težave, opombe, ime pregledovalca in podpis. Ko se uporablja kot priprava za izdelavo sidrišča, pritrditve oznako, ki označuje datum naslednjega (ali zadnjega) pregleda.

Pred vsako uporabo

Na regulatorju podaljška preverite, da ni deformacij, razpok, prask, obrabe ali korozije. Preverite vrv in varnostne šive: npr. bodite pozorni na zareze, prerezane ali razrahljane šive, obrabo in poškodbe, nastale zaradi uporabe, toplote, kemikalij. Preverite stanje pripomočka STUART in da je vezni člen pravilno nameščen.

Med uporabo

Pomembno je, da redno preverjate stanje izdelka in njegovo povezavo z drugo opremo v sistemu. Zagotovite, da so različni kosi opreme med seboj pravilno nameščeni. Bodite pozorni na kakršen koli pritisk ali drgnjenje regulatorja podaljška, ki bi lahko povzročilo deblokiranje.

4. Skladnost

Preverite skladnost tega izdelka z ostalimi elementi sistema, ki jih uporabljate (skladnost = dobro vzajemno delovanje).

Oprema, ki jo uporabljate z PROGRESS ADJUST-I nastavljivim podaljškom, mora biti skladna z veljavnimi standardi in vaši državi (npr. EN 362 vponke).

Podaljšek in vezni člen:

Za boljšo pozicioniranje veznega člena uporabite STUART.

Vezni člen regulatorja podaljška:

Za pogosto odpiranje/zapiranje uporabite Am'D, OK, OXAN ali Bm'D vponke z matico s CAPTIV ADJUST. OPOZORILO: brez CAPTIV ADJUST obstaja nevarnost za slabo pozicioniranje med regulatorjem podaljška in veznim členom, kar lahko povzroči deblokiranje.

Za občasno namestitve uporabite začasen vezni člen, ki ga zaprete z orodjem, na primer RING OPEN.

Če uporabljate kateri koli drugi vezni člen, naredite test združljivosti (pravilna namestitve in delovanje in preverite morebitno slabo pozicioniranje).

5. Namestitev podaljška PROGRESS ADJUST-I

Na del veznega člena, kjer je matica, namestite ustrezen delček dodatka CAPTIV ADJUST in rahlo privijte.

Vpnite regulator podaljška v vezni člen. Preverite, da je regulator podaljška pravilno nameščen (glejte sliko).

Na hrbtni del veznega člena namestite ustrezen delček CAPTIV ADJUST in rahlo privijte. Vijak za ta del mora prav tako držati konec drugega dela CAPTIV ADJUST. Preverite, ali je sklop pravilno nameščen in zaključite s privijanjem vijakov.

6. Princip delovanja in test

Krajšanje vrvi v uporabi: potegnite za prosti del vrvi.

Za blokiranje se mora regulator podaljška prosto obračati v veznem členu.

Podaljšanje vrvi v uporabi: nagnite vrvno prižemo, da omogočite da vrv teče.

7. Nastavljiv podaljšek za namestitev pri delu

EN 358: 2018

Delovna obremenitev: 140 kg.

ANSI Z359.3 za 130-310 lbs, ali 59-140 kg.

CSA Z259.11-17 razred F (do 2,5 m).

7a. Dvojni/podvojen način uporabe

GB 24543

Namestite zanko okoli ustreznega sidra (npr. zadostne trdnosti, zadostnega premera, brez ostrih ali abrazivnih robov).

Za dobro ravnotežje vpnite regulator podaljška in konec podaljška na pas na simetričnih pritrilnih točkah.

7b. Enojni način uporabe: regulator podaljška na pasu

Vpnite konec podaljška v sidrišče in regulator podaljška na srednje navezovalno mesto na pasu.

7c. Enojni način uporabe: regulator podaljška v sidrišču

Samo s PROGRESS ADJUST-I 1m. V tem primeru uporabite vezni člen VERTIGO in TANGA na regulatorju podaljška / sidriščnem koncu podaljška. OPOZORILO: s podaljški dolžine 2, 3, 5 m je težko ohranjati napetost podaljška med premikanjem med sidriščem in delovno postajo: nevarnost padca.

7d. Varnostna opozorila

Prilagodite dolžino podaljška tako, da je sistem obremenjen z vašo težo, medtem ko stojite pod sidriščem.

Ne uporabljajte pasu za namestitev pri delu, če obstaja nevarnost, da bi se uporabnik začasno ustavlil ali bil izpostavljen nenadzorovani napetosti v ledvenem delu pasu. PROGRESS ADJUST-I podaljška ne smete uporabljati za ustavljanje padca. Sistem za namestitev pri delu pomaga podpirati uporabnika; morda bo potrebno dopolniti sistem

namestive pri delu s sistemom za ustavljanje padca.

Bodite pozorni pri uporabi podaljška v bližini premakajočih strojev ali električnih nevarnosti.

8. Začasno sidrišče

EN 795: 2012 tip B

GB 30862/B

Namestite zanko okoli ustreznega sidra (npr. zadostne trdnosti, zadostnega premera, brez ostrih ali abrazivnih robov). Nosilnost sidrišča ni večja od nosilnosti zanke ovite okoli konstrukcije.

Zavarujte vaše sidrišče z izdelavo mulnega vozla na prosti vrvi, blizu regulatorja podaljška in z dodatnim vozlom za zaustavitev. Tega vozla ne smete zavezati navri v uporabi: nevarnost deblokiranja, če se ustavi ob regulator podaljška.

Prilagodite dolžino vrvi, da preprečite nenadzorovano premikanje med uporabo.

Največja nosilnost sidrišča in največja obremenitev, prenesena na konstrukcijo: 18 kN. Sidrišče se lahko pod obremenitvijo podaljša. Med certificiranjem smo izmerili 114 mm raztezka pod obremenitvijo in 53 mm preostalega raztezka.

9. Dodatne informacije

Ta izdelek ustreza zahtevam Uredbe (EU) 2016/425 o osebnih varovalni opremi. EU izjava o skladnosti je na voljo na Petzl.com.

- Tališče visokomodulnega polietilena (140° C) je nižje kot od poliamida in poliestra.

- Ko se sidriščni pripomoček uporablja kot del sistema za ustavljanje padca, mora biti uporabnik opremljen z opremo za zmanjšanje sile sunka, ki deluje na uporabnika pri ustavljanju padca, na največ 6 kN.

- Največja obremenitev, ki se lahko prenaša na konstrukcijo s sidrom je približno 18 kN. - Imeti morate načrt in potrebno opremo, da lahko v primeru težav, ki bi lahko nastale ob uporabi tega izdelka, takoj začnete z reševanjem.

- Nosilno pritrdišče sistema naj bo po možnosti nad uporabnikom in mora zadoščati zahtevam po preskusu tipa EN 795 ali ANSI Z359.2.

- V sistemu za ustavljanje padca je bistveno, da pred vsako uporabo preverite zahtevan prazen prostor pod uporabnikom. Tako se v primeru padca izognete udarcu ob tla ali ovoju.

- Prepričajte se, da je sidrišče pravilno nameščeno, da se zmanjša tveganje nihanja in višina padca.

- Pas za ustavljanje padca je edini dovoljeni pripomoček za podpora telesa v sistemu za ustavljanje padca.

- Pri uporabi več kosov opreme, lahko pride do nevarne situacije, v kateri varnostna funkcija enega dela opreme lahko vpliva na varnostno funkcijo drugega dela opreme.

- OPOZORILO - NEVARNO: poskrbite, da se vaši izdelki ne bi drgnli ob abrazivne materiale ali ostre robove/objekte.

- Uporabniki morajo biti zdravstveno sposobni za dejavnosti na višini. OPOZORILO: nedejavno visenje in pasu lahko povzroči resne poškodbe ali smrt.

- Upoštevaty morate navodila za uporabo vsakega posameznega kosa opreme, ki ga uporabljate s tem izdelkom.

- Uporabnik mora dobiti izdelek opremljen z navodili za uporabo v jeziku države, kjer se ta oprema uporablja.

- Navodila za uporabo shranite v trajno mapo, da jih boste lahko po odstranitvi z izdelka ponovno pogledali.

- Zagotovite, da so na izdelku oznake in da so čitljive.

Kdaj umakniti izdelek iz uporabe:

POZOR: zaradi izjemnega dogodka lahko izdelek umaknete iz uporabe že po eni uporabi (odvisno od vrste in intenzivnosti uporabe ter okolja uporabe, na primer: zahtevna okolja, morska okolja, ostri robovi, ekstremsne temperature, kemikalijam). Izdelek morate umakniti iz uporabe ko:

- je presegel svojo življenjsko dobo;

- je utrpel večji padec ali preobremenitev;

- ni prestal preverjanja oz. imate kakršen koli dvom v njegovo zanesljivost;

- ne poznate njegove celotne zgodovine uporabe (npr. nečitljiva oznaka izdelka);

- ko je izdelek zastarel (na primer zaradi sprememb zakonodaje, standardov, tehnike ali neskladnosti z drugo opremo).

Da bi preprečili nadaljnjo uporabo, te izdelke uničite.

Ikone:

A. Življenjska doba: 10 let - B. Oznake - C. Sprejemljive temperature - D. Varnostna opozorila za uporabo - E. Čiščenje/razkuževanje - F. Sušenje - G. Shranjevanje/transport - H. Vzdrževanje - I. Priredbe/popravila (Izveni Petzlovih delavnic so prepovedana. Izjema so rezervni deli.) - J. Vprašanja/kontakt

3-letna garancija

Za katere koli napake v materialu ali izdelavi. Izjeme: normalna obraba in izraba, oksidacija, predelave ali priredbe, neprimerno skladiščenje, slabo vzdrževanje, poškodbe nastale zaradi nepazljivosti ali pri uporabi, za katero izdelek ni namenjen oz. ni primeren.

Opozorilni simboli

1. Situacija, ki predstavlja neposredno nevarnost za resne poškodbe ali smrt. 2. Izpostavljenost možnim tveganjem za nastanek nesreče ali poškodbe. 3. Pomembne informacije o delovanju ali zmogljivostih vašega izdelka. 4. Nezdržljivost opreme.

Sledljivost in oznake

a. Ustanova, ki nadzoruje proizvodnjo te OVO - b. Priglašeni organ, ki opravlja pregled tipa EU - c. Sledljivost: matrica s podatki - d. ANSI/CSA certifikacijski organ - e. Serijska številka - f. Leto izdelave - g. Mesec izdelave - h. Številka serije - i. Individualna oznamba - j. Standardi - k. Natančno preberite navodila za uporabo - l. Oznaka modela - m. Delajte samo združljive povezave - n. Uporaba za eno osebo - o. Naslov proizvajalca - p. Datum proizvodnje (mesec/leto) - q. Materiali - r. Nastavljiv podaljšek za pozicioniranje - s. Ne uporabljate za ustavljanje padca (velja samo za ANSI standard) - t. Položaj glede na sidrišče

HU

Jelen használati utasításban arról olvashat, hogyan használja felszerelését. Nem mutatunk be minden használati módot és technikát. Az figyelmeztető szimbólumok tájékoztatnak az eszköz helytelen használatával kapcsolatos leggyakrabban előforduló veszélyekről, de lehetetlen lenne az összeset ismertetni. A termékek legújabb használati módozatairól és az ezzel kapcsolatos aktuális kiegészítő információkról tájékozódjon a Petzl.com honlapon. Az új információkat tartalmazó értesítések elolvásásáért, betarásáért és a felszerelés helyes használatáért mindenké maga felelős. Az eszköz helytelen használata további veszélyek forrása lehet. Ha jelen információk megértésével kapcsolatban kétsége vagy nehézsége támad, forduljon a Petzl-hez bizalommal.

1. Felhasználási terület

Egyéni védőeszköz (EVE) a felhasználó magasból való leesés elleni védelmére. PROGRESS ADJUST-I. Munkahelyzetet pozicionáló állítható kantár. Ideiglenes kikötési pont. Egyszerre kizárólag egy személy használatára. Állítható, munkahelyzetet pozicionáló kantár lezuhanás megakadályozására. Átmeneti kikötési pontként használva véd a magasból való leeséstől. Ne használja ezt az eszközt terhek felemeléséhez. A termék tölts a megadott szakítószilárdságánál nagyobb terhelésnek kitenni, vagy más, a megadott felhasználási területeken kívüli célra használni.

Felélősség

FIGYELMEZTETÉS

A termék használata közben végzett tevékenységek természetükből adódóan veszélyesek.

Mindenki maga felelős a saját tevékenységéért, döntéseiert és biztonságáért.

A termék használata előtt okvetlenül szükséges, hogy a felhasználó:

- Elolvassa és megértse a termékhez mellékelt valamennyi használati utasítást.
- Kapjon speciális képzést a termék megfelelő használatáról.
- Alaposan megismerje a terméket, annak előnyeit és korrlátait.
- Tudatában legyen a termék használatával kapcsolatos kockázatoknak, és elfogadja azokat.

A fenti figyelmeztetések bármelyikének be nem tartása súlyos balesetet vagy halált okozhat.

A terméket csakis képzett és hozzáértő személyek használhatják, vagy a felhasználók legyenek folyamatosan képzett és hozzáértő személyek felügyelete alatt. Mindenki maga felelős a saját tevékenységéért, döntéséiert és biztonságáért, és maga viseli a lehetséges következményeket. Ha Ön nincs abban a helyzetben, hogy ezt a felelősséget vállalja vagy ha nem értette meg tökéletesen jelen használati utasítást, kérjük, ne használja a terméket.

2. Részek megnevezése

(1) Használatban lévő kötéll - kantárszár, (2) Visszafutásgátló, (3) Maradék kötél (szabad kötél), (4) Varrott kötélvégződés műanyag védőburkolattal, (5) Karabiner csatlakozóránálssa, (6) STUART, (7) CAPTIV ADJUST-nak a karabiner zárógyűrűje felőli darabja, (8) CAPTIV ADJUST-nak a karabiner teste felőli darabja, (9) CAPTIV ADJUST csavarja (x 2), (10) Kötélvédő (a 2, 3 és 5 m-es verzióhoz). Fő alapananyagok: poliamid, poliészter, vagy szakítószilárdságú polietilén, alumínium.

3. Ellenőrzés, megvizsgálándó részek

Felszerelésének ép állapota az Ön biztonságának záloga.

A Petzl javasolja a felszerelések alapos felülvizsgálatát kompetens személy által, legalább 12 havonta (a használat országában hatályos jogszabályok és a használat körülményeinek függvényében). FIGYELEM: a használat intenzitásától függően szükség lehet az egyéni védőeszköz: gyakoribb felülvizsgálatára. Tartsa be a Petzl.com honlapon ismertetett felülvizsgálati utasításokat. A felülvizsgálat eredményét az EVE nyilvántartólapján kell rögzíteni: típus, modell, gyártó elérhetőségei, egyedi azonosító vagy szeriászámn, gyártás, vásárlás és első használatbavétel dátuma, következő esedékes felülvizsgálat időpontja, hibák, megjegyzések, az ellenőr neve és aláírása. Kikötési pontként való használat esetén adja meg a következő (vagy a legutóbbi) felülvizsgálat dátumát.

Minden egyes használatbavétel előtt

Ellenőrizze, nem láthatók-e a kötél beállítón deformációk, repedések, karcolások, az elhasználódás vagy korrozó nyoma.

Ellenőrizze a kötelet és a biztonsági varratokat: például nem láthatók-e vágások, elvágtott vagy kilazult szálak, a használat, a hő vagy a vegyi anyagok okozta kopás és sérülés jelei.

Ellenőrizze a STUART állapotát, valamint az összekötőelem helyes rögzítését.

A használat során

Az eszköz állapotát és csatlakoztatását a rendszer többi eleméhez rendszeresen ellenőrizni kell. Győződjön meg arról, hogy a felhasználó eszközök egymáshoz képest jól helyezkednek el.

Figyelem: a visszafutásgátlót érő bármilyen nyomás vagy sűrűlódás a blokkolás kioldását okozhatja.

4. Kompatibilitás

Vizsgálja meg, hogy az eszköz kompatibilis-e a használt rendszer többi elemével (kompatibilitás = az eszközök jó együttműködése).

A PROGRESS ADJUST-I-vel együtt használt eszközöknek meg kell felelniük az adott ország előírásainak (pl. Európában a karabinereknek az EN 362 szabványnak stb.).

Összekötőelem a kantárszár végére:

Az összekötőelemek irányban tartására használja a STUART-ot.

A visszafutásgátó összekötőeleme:

Gyakori csatlakoztatáshoz használjon Am'D, OK, OXAN vagy Bm'D zárható karabinert CAPTIV ADJUST áthidalóval. FIGYELEM: CAPTIV ADJUST nélkül fennáll a veszélye, hogy a visszafutásgátó és az összekötőelem rosszul csatlakozik, ami a blokkolás feloldásához vezethet.

Végleges telepítéshez használjon szerszámmal zárható összekötőelemet, például a RING OPEN-t.

Minden más összekötőelemmel való használat előtt el kell végezni a kompatibilitás vizsgálatát (kötéllé helyezés és működőképesség vizsgálata, a rossz irányú terhelés veszélyének vizsgálata).

5. A PROGRESS ADJUST-I összeszerelése

Szerelje fel a CAPTIV ADJUST karabiner zárógyűrűje felőli darabját és húzza meg a csavart közepes erővel.

Csatlakoztassa a visszafutásgátlót az összekötőelemhez. Ellenőrizze a visszafutásgátó helyes állását (lásd a rajzot).

Szerelje fel a CAPTIV ADJUST karabiner teste felőli darabját és húzza meg a csavart közepes erővel. Ezen alkatrészt csavarjának a CAPTIV ADJUST másik darabjának végét is tartania kell.

Ellenőrizze az alkatrészek jó elhelyezkedését, végül fejezze be a csavarok meghúzását.

6. Működési elv és működőképesség vizsgálata

A használt kantárszár megrövidítése: húzza meg a szabad kötelet.

Blokkoláshoz a visszafutásgátlónak szabadon el kell tudni fordulni az összekötőelem körül.

A használt kantárszár meghosszabbítása: billentse meg a visszafutásgátlót, hogy a kötél fusson benne.

7. Munkahelyzetet pozicionáló állítható kantár

EN 358: 2018 szabvány

Munkaterhelés: 140 kg

ANSI Z359.3 szabvány: 130-310 font vagy 59-140 kg

CSA Z259, szabvány 11-17 F osztály (2,5 m-ig)

7a. Használat két bekötési ponttal

GB 24543

Kössön körül a kantárral egy megbízható (pl.: megfelelő teherbírású és átmérőjű, élektől és dörzsölő felületektől mentes) kikötési pontot.

Az egyensúlyi helyzet megőrzéséhez akassza a visszafutásgátlót és a kantár végét a szimmetrikus bekötési pontokba.

7b. Használat egyszerű kantárként

Csatlakoztassa a kantár végét egy kikötési ponthoz, a visszafutásgátlót pedig a beülő hasi bekötési pontjához.

7c. Használat egyszerű visszafutásgátóként a kikötési pontban

Kizárólag az 1 m hosszúságú PROGRESS ADJUST-I-vel. Ebben az esetben használjon VERTIGO összekötőelemet és TANGA-t a kikötési pont visszafutásgátó felőli oldalán. FIGYELEM: a 2, 3 vagy 5 m hosszúságú kantárokkal nehéz a kantárt feszesen tartani a kikötési pont és a munkahelyszín között való közlekedés során, így fennáll a lezuhanás veszélye.

7d. Övintézkedések

Állítsa be a kantárat, terheljen bele a rendszerbe, és maradjon a kikötési pont alatt.

Ne használjon munkahelyzetet pozicionáló derékrészt, ha előreláthatóan fennáll a veszélye, hogy a felhasználó függő testhelyzetbe kerül vagy a derékrészt kontrollálatlan húzó erőhatás éri.

A PROGRESS ADJUST-I kantár nem használható esés megtartására. A munkahelyzetet pozicionáló rendszer a felhasználó testhelyzetét biztosítja, és adott esetben szükség lehet a felszerelés kiegészítésére egy zuhanást megtartó eszközzel. Legyen elővigyázatos, ha a kantárat mozgó gépek vagy elektromos veszélyforrások közelében használja.

8. Ideiglenes kikötési pont

EN 795: 2012 B típus

GB 30862/B

Kössön körül a kantárral egy megbízható (pl.: megfelelő teherbírású és átmérőjű, élektől és dörzsölő felületektől mentes) kikötési pontot. A kikötéi pont szakítószilárdsága nem haladhatja meg a körülkötött szerkezet szakítószilárdságát.

A kikötési pont lebiztosítására használja az ábrán látható biztosítócsomót a szabad kötélszálra, a visszafutásgátló közelében megkötött biztosítócsomóval kombinálva. Ezt a csomót nem szabad a használatban lévő kötéltre kötni, mert ha nekifeszül a visszafutásgátlónak, kioldódhat.

A kötél hosszát úgy állítsa be, hogy a használat során minden kontrollálatlan mozgást elkerüljön.

A kikötési pont maximális szakítószilárdsága és a szerkezetnek átadható maximális terhelés: 18 kN.

A kikötési pont terhelés alatt megnyúlhat. A minőségbiztosítás vizsgálatai során terhelés alatt 114 mm-rel növekedett a kikötési pont hossza, és ebből 53 mm fennmaradó nyúlás volt mérhető.

9. Kiegészítő információk

Ez a termék megfelel az (EK) 2016/425 számú egyéni védőeszközökre vonatkozó rendelet előírásainak. Az EK megfelelőségi nyilatkozat a Petzl.com honlapon letölthető.

- A nagy sűrűségű polietilén olvadáspontja (140 °C) alacsonyabb, mint a poliamid vagy a poliészteré.

- Ha a kikötési pontot zuhanást megtartó rendszer részeként használják, a felhasználónak rendelkeznie kell megfelelő eszközzel a maximálisan fellépő dinamikus erő csökkentésére, hogy a megtartási rántás legfeljebb 6 kN legyen.

- A kikötési pontról a szerkezetre továbbított legnagyobb megengedett terhelés körülbelül 18 kN.

- Legyen elérhető távolságban egy mentőfelszerelés szükség esetére.

- A rendszer kikötési pontja a felhasználó fölött helyezkedjen el és feleljen meg az EN 795 vagy az ANSI Z359.2 irányelv előírásainak.

- Minden zuhanást megtartó rendszerben minden használat előtt feltétlenül ellenőrizni kell a felhasználó alatt rendelkezésre álló szabad esésteret, nehogy a felhasználó esés közben a talajnak, a szerkezetnek vagy más tárgynak ütközzön.

- Ügyeljen a kikötési pont megfelelő pozicionálására, hogy a kilendülés veszélyét és a lehetséges esésmagasságot minimalizálja.

- Lezuhanás megtartására szolgáló rendszerben kizárólag zuhanás megtartására alkalmas teljes testhevederzet használható.

- Többféle felszerelés használata esetén veszélyt jelenthet, ha az egyik felszerelés biztonsági működése a másik eszköz biztonsági működését akadályozza.

- FIGYELEM - VESZÉLY: mindig ügyeljen arra, hogy felszerelése ne érintkezzen dörzsölő felületekkel, élekkel vagy éles tárgyakkal.

- A felhasználó egészségi állapota feleljen meg a magasban végzett tevékenységek követelményeinek. FIGYELEM: beülőhevederzetben való hosszan tartó lógás eszméletlen állapotban súlyos vagy halálos keringési rendellenességekhez vezethet.

- Használat során a rendszer valamennyi elemének használati utasítását be kell tartani.

- A termék felhasználójának a termék használati utasítását a forgalomba hozatal országának nyelvén kell rendelkezésre bocsátani.

- Őrizze meg a jelen használati utasítást egy dossziében, hogy a termékől való levételt követően is tájékozódhasson belőle.

- Győződjön meg a terméken található jelölések meglétéről és olvashatóságáról.

Leselejtezés:

FIGYELEM: rendkívüli esemény eredményeként a termék élettartama akár egyetlen használatra korlátozódhat (az eszköz használat módjától és intenzitásától, valamint a használat környezeti feltételeitől függően, például: zord környezet, tengeri környezet, éles peremek, szélsőséges hőmérséklet, vegyi anyagok).

A terméket le kell selejtezni, ha:

- A termék túllépte megengedett élettartamát.

- Nagy esés vagy erőhatás érte.

- A termék felülvizsgálatának eredménye nem kielégítő. Ha a használat biztonságosságát illetően bármilyen kétely merül fel.

- Nem ismeri pontosan a termék előzetes használatának körülményeit (pl. a termék egyik jelölése olvashatatlan).

- Használata elavult (például jogszabályok, szabványok, technikák változása vagy az újabb felszerelésekkel való kompatibilitás hiánya miatt).

A leselejtezett terméket semmisítse meg, hogy azt a későbbiekben se lehessen használni.

Jelmagyarázat:

A. Élettartam: 10 év - B. Jelölés - C. Használat hőmérséklete - D. Övintézkedések - E. Tisztítás/fertőtlenítés - F. Szállítás - G. Tárolás/szállítás - H. Karbantartás - I. Módosítások/javítások (Petzl pótalkatrészek kivételével csak a gyártó szakszervizében engedélyezett) - J. Kérdések/kapcsolat

3 év garancia

Minden gyártási vagy anyaghibára. A garancia nem vonatkozik a következőkre: normális elhasználódás, módosítások vagy házlagos javítások, helytelen tárolás, hanyagság, nem rendeltetésszerű használat.

Veszélyt jelző piktogramok

1. Súlyos vagy halálos sérülés kockázatával járó, veszélyes szituáció. 2. Váratlan esemény vagy sérülés valós veszélye. 3. Fontos információ a termék működéséről vagy használatáról. 4. Nem kompatibilis felszerelés.

Nyomonkövethetőség és jelölések

a. Jelen egyéni védőfelszerelés gyártását ellenőrző szervezet - b. EK típusanúsitványt kiállító notifikált szervezet - c. Nyomon követhetőség: datamatrix - d. ANSI/CSA tanúsítványt kibocsátó szervezet - e. Egyedi azonosítószám - f. Gyártás évé - g. Gyártás hónapja - h. Tételszám - i. Egyedi azonosító kód - j. Szabványok - k. Olvassa el figyelmesen ezt a tájékoztatót - l. Modell azonosítója - m. Kizárólagos csatlakoztatási lehetőségek - n. Egyetlen személy használatára - o. A gyártó címe - p. Gyártás dátuma (hónap/év) - q. Alapananyagok - r. Állítható pozicionálókantár - s. Zuhanás megtartására nem használható (csak az ANSI szabványra érvényes) - t. A felhasználó helyzete a kikötési ponthoz képest

Эта инструкция показывает, как правильно использовать ваше снаряжение. Данная инструкция по эксплуатации представляет только некоторые правильные способы и техники использования вашего снаряжения.

Предупредительные знаки информируют вас только о некоторых потенциальных рисках, связанных с использованием вашего снаряжения. Инструкция не описывает все возможные риски. Ознакомьтесь с обновлениями и дополнительной информацией на сайте Petzl.com. Лично вы несете ответственность за соблюдение всех мер предосторожности и за правильное использование своего снаряжения. Неправильное использование данного снаряжения может привести к возникновению дополнительных рисков. В случае возникновения каких-либо сомнений или трудностей обращайтесь в компанию «Petzl».

1. Область применения

Средства индивидуальной защиты от падения с высоты и средства спасения с высоты (ИСУ) PROGRESS ADJUST-I. Регулируемый строп для рабочего позиционирования. Временная точка анкерного крепления. Предназначен для использования одним человеком. Позволяет избежать падения при использовании в качестве регулируемого стропа для рабочего позиционирования. Защищает от падения при использовании в качестве временной точки анкерного крепления. Данное снаряжение не должно использоваться для крепления грузоподъемного оборудования. Данное изделие не должно подвергаться нагрузке, превышающей предел его прочности, и использоваться в ситуациях, для которых оно не предназначено.

Ответственность

ВНИМАНИЕ

Деятельность, связанная с использованием данного снаряжения, опасна для здоровья и жизни.
Лично вы несете ответственность за свои действия, решения и безопасность.

Перед использованием данного снаряжения вы должны:
- Прочитать и понять все инструкции по эксплуатации.
- Пройти специальную подготовку по применению данного снаряжения.
- Ознакомиться с возможностями вашего снаряжения и ограничениями по его применению.
- Осознать и принять возможные риски, связанные с использованием этого снаряжения.

Игнорирование любого из этих предупреждений может привести к серьезным травмам и даже к смерти.

Это изделие может использоваться только лицами, прошедшими специальную подготовку, или под непосредственным контролем компетентного лица. Лично вы несете ответственность за свои действия, решения и безопасность, и только вы отвечаете за последствия этих действий. Если вы неспособны взять на себя ответственность за использование данного снаряжения или если вы не поняли инструкции по эксплуатации, не используйте данное снаряжение.

2. Составные части

(1) Исполняемый канат – строп, (2) Жаким (регулятор длины), (3) Занос каната (свободный конец каната), (4) Прошитый конец с пластиковым протектором, (5) Присоединительное отверстие для карабина, (6) STUART, (7) CAPTIV ADJUST – часть, располагаемая со стороны кольца карабина, (8) CAPTIV ADJUST – часть, располагаемая со стороны корпуса карабина, (9) Винт для CAPTIV ADJUST (x 2), (10) Защитная оболочка (версии длиной 2, 3 и 5 м). Основные материалы: нейлон, полиэстер, полиэтилен высокой плотности, алюминий.

3. Детальная проверка

Ваша безопасность напрямую связана с состоянием вашего снаряжения. Petzl рекомендует проводить детальную проверку снаряжения компетентным лицом как минимум каждые 12 месяцев (в зависимости от местного законодательства в вашей стране, а также от условий использования снаряжения). Внимание: при высокой интенсивности использования может потребоваться чаще проводить детальную проверку вашего СИЗ. При проведении детальной проверки следуйте рекомендациям на сайте Petzl.com. Результаты детальной проверки заносятся в инспекционную форму вашего СИЗ, в которой должна содержаться следующая информация: тип снаряжения, модель, контактная информация производителя, серийный или индивидуальный номер, дата изготовления, дата покупки, дата первого использования, дата следующей детальной проверки, дефекты, примечания, имя и подпись инспектора. При использовании в качестве точки анкерного крепления нанесите маркировку с датой последнего или следующего осмотра.

Перед каждым использованием

Убедитесь в отсутствии на жакиме деформаций, трещин, отметин, следов износа или коррозии.

Проверьте состояние каната и силовых швов: например, убедитесь в отсутствии порезов, порезанных или поврежденных нитей, следов износа, повреждений в результате использования в условиях высокой температуры или химикатов. Проверьте состояние STUART, а также убедитесь в том, что он удерживает карабин в правильном положении.

Во время использования

Важно регулярно проверять состояние снаряжения и его присоединение к другим элементам системы. Убедитесь, что все элементы снаряжения правильно расположены друг относительно друга. Внимание: любое трение или давление на жаким может привести к разблокировке.

4. Совместимость

Проверьте совместимость этого снаряжения с другими элементами системы в контексте вашей задачи (совместимость – хорошее, эффективное взаимодействие).

Снаряжение, которое вы используете с PROGRESS ADJUST-I, должно соответствовать местному законодательству в вашей стране (например, карабины – EN 362).

Соединительный элемент на конце стропа:

Используйте STUART для удержания карабина в правильном положении.

Карабин жакима:

Для частых соединений используйте карабины с блокировкой Am'D, OK, OXAN или Vm'D с перемычкой для фиксации карабина CAPTIV ADJUST. ВНИМАНИЕ: без CAPTIV ADJUST существует риск неправильного расположения карабина на жакиме, что может привести к разблокировке.

Для долговременной установки используйте соединительные элементы для редко-разъемных соединений с разблокировкой при помощи устройств для разблокировки: например, RING OPEN.

Если вы используете какой-либо другой карабин, проведите проверку на совместимость (правильность установки, правильность работы и отсутствие риска неправильного позиционирования).

5. Установка PROGRESS ADJUST-I

Установите часть CAPTIV ADJUST, располагаемую со стороны кольца карабина, и сначала несильно завинтите ее. Установите жаким на карабин. Убедитесь, что жаким установлен правильно (см. рисунок).

Установите часть CAPTIV ADJUST, располагаемую со стороны корпуса карабина, и сначала несильно завинтите ее. Винт этой части CAPTIV ADJUST также должен проходить и через другую часть CAPTIV ADJUST. Убедитесь в правильности установки всех элементов и хорошо затяните винты.

6. Принцип работы и функциональная проверка

Чтобы укоротить используемую часть каната, потяните за его свободный конец. Чтобы жаким работал, он должен свободно двигаться на карабине. Для удлинения используемой части каната: наклоните жаким для обеспечения свободного прохождения каната.

7. Регулируемый строп для рабочего позиционирования

EN 358: 2018

Рабочая нагрузка: 140 кг.

ANSI Z359.3 для 130–310 фунтов, т.е. 59–140 кг.

CSA Z259.11-17 класс F (до 2,5 м).

7a. Использование в виде петли
GB 24543

Охватите стропом подходящую точку анкерного крепления (например, достаточно прочную и достаточного диаметра, без острых кромок или

абразивных поверхностей). Присоедините жаким и конец стропа к привязи через симметрично расположенные точки крепления для обеспечения наилучшего распределения натяжения.

7b. Использование одним концом; жаким на привязи

Присоедините конец стропа к точке анкерного крепления, а жаким – к брошюной точке крепления своей привязи.

7c. Использование одним концом; жаким на точке анкерного крепления

Возможно только при использовании PROGRESS ADJUST-I длиной 1 м. В данном случае со стороны жакима, расположенного на точке анкерного крепления, используйте карабин VERTIGO с TANGA. Внимание: при использовании стропов длиной 2, 3 и 5 м их сложно держать под нагрузкой при перемещении между точками анкерного крепления и рабочим местом: есть риск падения.

7d. Меры предосторожности

Регулируйте длину стропа таким образом, чтобы он всегда был нагружен и вы оставались ниже точки анкерного крепления. Не используйте пояс для удержания, если существует риск, что пользователь может непреднамеренно завестись в безопасном положении или подвергнуться чрезмерной нагрузке со стороны пояса. Строп PROGRESS ADJUST-I не предназначен для защиты от падения. Система позиционирования на рабочем месте предназначена для рабочего позиционирования пользователя и, при необходимости, может быть дополнена системой для защиты от падения. Будьте внимательны при использовании стропа вблизи работающих механизмов или в условиях электрической опасности.

8. Временная точка анкерного крепления

EN 795: 2012 тип B

GB 30862/B

Охватите стропом подходящую точку анкерного крепления (например, достаточно прочную и достаточного диаметра, без острых кромок или абразивных поверхностей). Прочность точки анкерного крепления не превышает прочности охваченной структуры.

Для обеспечения безопасности точки анкерного крепления завяжите узел с жакимом на свободном конце каната узел «мул» с контрольным узлом. Этот узел не должен находиться на используемой части каната, в противном случае возникает риск разблокировки жакима при давлении на него узла.

Отрегулируйте длину каната для избежания любых неконтролируемых перемещений во время использования. Максимальная прочность точки анкерного крепления и максимальная нагрузка, передаваемая структуре через точку анкерного крепления, – 18 кН. Под нагрузкой может произойти удлинение точки анкерного крепления. При проведении тестов на соответствие стандартам были измерены удлинение под нагрузкой в 114 мм и остаточное удлинение в 53 мм.

9. Дополнительная информация

Данное снаряжение отвечает требованиям регламента (ЕС) 2016/425 для средств индивидуальной защиты. Декларация о соответствии требованиям ЕС находится на сайте Petzl.com.

- Температура плавления полиэтилена высокой плотности (140° C) – ниже, чем у нейлона и полиэстера.

- Если анкерное устройство используется как часть системы индивидуальной защиты от падения с высоты, пользователь должен применять устройство для уменьшения максимальной силы, действующей на него при остановке падения (максимальное допустимое значение – 6 кН).
- Максимальная нагрузка, передаваемая структуре через точку анкерного крепления, – 18 кН.
- Подготовьте дополнительные средства, чтобы иметь возможность быстро вмешаться в случае чрезвычайной ситуации.

- Точку анкерного крепления для системы желательная работа одного элемента располагать над пользователем, и она должна отвечать требованиям EN 795 или ANSI Z359.2.

- При использовании системы защиты от падения очень важно проверять перед началом ее применения наличие минимальной необходимой глубины свободного пространства под пользователем, чтобы избежать удара о препятствия или о землю в случае падения.

- Следите за тем, чтобы точка анкерного крепления была правильно установлена, чтобы свести к минимуму возможность маятника и уменьшить высоту падения.

- Страховочная привязь для защиты от падения – единственное устройство для страхования тела человека, которое может использоваться в системах защиты от падения.

- В случае использования вместе разных видов снаряжения может возникнуть опасная ситуация, когда безопасная работа одного элемента снаряжения может быть нарушена безопасной работой другого элемента снаряжения.

- ВНИМАНИЕ, ОПАСНОСТЬ: следите, чтобы ваше снаряжение не терлось об абразивные поверхности и острые кромки или предметы.

- У пользователей не должно быть противопоказаний к работе на высоте.

ВНИМАНИЕ: зависание в привязи без движения может привести к серьезным травмам и даже к смерти.

- Инструкции по эксплуатации для любого снаряжения, связанного с использованием данного изделия, также должны быть приняты во внимание.

- Инструкция по эксплуатации должна поставляться вместе со снаряжением и на языке страны, в которой оно используется.

- Храните инструкции по эксплуатации в специальной папке, чтобы иметь к ним доступ после того, как вы достанете их при распаковке снаряжения.

- Убедитесь, что маркировка изделия присутствует и может быть прочитана.

Отбраковка снаряжения:

ВНИМАНИЕ: особые обстоятельства могут вызвать уменьшение срока службы изделия, вплоть до однократного применения (например, способ и интенсивность использования, воздействие окружающей среды: агрессивной или морской среды, контакт с острыми кромками, экстремальные температуры, химикаты).

Отбраковывайте любое снаряжение, если:

- Оно превысило свой срок службы.
- Оно падало или подвергалось большой нагрузке.
- Оно нарушало требования при осмотре или проверке. У вас есть сомнения в его надежности.
- Вы не знаете полную историю его использования (например, из-за нечитаемой маркировки на изделии).
- Оно устарело (например, из-за изменений в стандартах, законах, технике или несовместимости с другим снаряжением).

Чтобы избежать дальнейшего использования отбракованного снаряжения, его следует уничтожить.

Рисунки:

A. Срок службы: 10 лет - B. Маркировка - C. Допустимый температурный режим - D. Меры предосторожности - E. Чистка/дезинфекция - F. Сушка - G. Хранение/транспортровка - H. Обслуживание - I. Модификация/ремонт (запрещены вне мастерских Petzl, за исключением заменяемых частей) - J. Вопросы/контакты

Гарантия 3 года

От любых дефектов материала и производственных дефектов. Гарантия не распространяется на следующие случаи: нормальный износ; окисление; изменение конструкции или переделка изделия; неправильное хранение и плохой уход; повреждения, вызванные небрежным отношением к изделию; а также использование изделия не по назначению.

Предупредительные знаки

1. Ситуация, представляющая неизбежный риск получения серьезных травм или ведущая к смерти. 2. Ситуация, представляющая риск возникновения несчастного случая или получения травм. 3. Важная информация о работе или о характеристиках вашего снаряжения. 4. Техническая несовместимость.

Прослеживаемость и маркировка продукции

a. Организация, контролирующая производство данного СИЗ - b. Зарегистрированная организация, которая провела проверку на соответствие стандартам ЕС - c. Прослеживаемость: матрица данных - d. Сертифицирующий орган ANSI/CSA - e. Индивидуальный номер - f. Год изготовления - g. Месяц изготовления - h. Номер партии - i. Индивидуальный идентификатор - j. Стандарты - k. Внимательно читайте инструкцию по эксплуатации - l. Идентификация модели - m. Совместимые соединения - n. Один пользователь - o. Адрес производителя - p. Дата производства (месяц/год) - q. Материалы - r. Регулируемый строп для рабочего позиционирования - s. Не использовать для защиты от падения с высоты (относится только к стандарту ANSI) - t. Расположение относительно точки анкерного крепления

这份说明书将向您解释如何正确使用您的装备。这里只描述部分使用方法和技术。

警示标志将告知您使用该装备时的某些潜在危险，但不可能全部描述。请登录Petzl.com查阅更新和附加信息。

您有责任阅读每一条警示且正确使用您的装备。任何错误的使用都将造成额外危险。若有任何疑问或对理解该文件有困难，请联系Petzl。

1.应用范围

用于高空坠落保护的 personal 保护设备 (PPE)。

PROGRESS ADJUST-I。

用于工作定位的可调节挽索。

临时锚点。

仅限单人使用。

作为可调节工作定位挽索时，用于防止坠落。

作为临时锚点时，用于高空防坠落保护。

请勿使用该设备进行吊装工作。

使用该产品时，不可超出其负荷限制，也不可用于设计之外的用途。

责任

警告

凡涉及使用此装备的活动都具有一定危险性。

您应对个人的行动、决定和安全负责。

在使用此装备前，您必须：

- 阅读并理解全部使用指南；
- 针对该设备的使用，进行特定训练；
- 熟悉您的装备，了解其性能及使用限制；
- 理解并接受所涉及的风险。

一旦忽视上述任何一条警告，将有可能造成严重伤害甚至死亡。

该产品只能由有能力且负责的人使用，或在有能力且负责的人的直接目视监督下使用。

您应对个人的行动、决定和安全负责并承担后果。如果您无法承担相关责任或无法完全理解本使用说明，则请勿使用该装备。

2.部件名称

- (1) 受力端绳索 - 挽索，
- (2) 绳索调节器，
- (3) 保留端绳索 (自由端绳索)，
- (4) 配有塑料保护套的缝合端，
- (5) 锁扣连接孔，
- (6) STUART，
- (7) CAPTIV ADJUST-锁扣底部部件，
- (8) CAPTIV ADJUST-锁扣锁身处部件，
- (9) CAPTIV ADJUST螺丝 (x2)，
- (10) 保护套 (版本2/3/5 m)。

主要材料：尼龙、聚酯、高分子聚乙烯、铝。

3.检测、检查要点

您的安全和您装备的状态密切相关。

Petzl建议至少每12个月请有资质的人员进行一次全面检测（根据每个国家现行法规以及具体使用情况）。警告：高频率的使用会需要您更加频繁地检查您的PPE。请根据Petzl.com网站上描述的操作方式进行检查。在您的PPE检查表格中记录：类型、型号、生产商信息、序列号或独立编码、生产、购买、第一次使用和之后每次定期检查的日期，问题、评论、检查者姓名和签名。作为锚点使用时，标记一个下次或最近一次检查的日期。

每次使用前

检查绳索调节器上无变形、裂纹、刻痕、磨损、腐蚀。检查绳索及安全缝线上没有：例如，切割、断线或脱线，因使用、暴露于高温或与化学品接触而造成的磨损和损坏情况。检查STUART的状态和锁扣是否定位良好。

每次使用时

经常检查产品状况及其与系统内其他设备的连接状况，是至关重要的。确保系统内所有设备均互相正确连接。注意任何施加到绳索调节器上的压力或摩擦都有可能使其解锁。

4.兼容性

在您使用时，验证该产品与系统其他组件的兼容性（兼容性 = 良好的功能互动）。

与PROGRESS ADJUST-I配合使用的设备必须符合您所在国家的现行标准（如EN 362标准锁扣）。

挽索末端锁扣：

使用STUART，让锁扣有更好的定位。

绳索调节器锁扣：

用于频繁的连接，请使用Am'D、OK、OXAN或Bm'D主锁，并配合CAPTIV ADJUST定位杆。警告：若无CAPTIV ADJUST，将可能导致锁扣在绳索调节器上的错误定位，从而导致解锁。针对半永久安装，请使用需要工具关闭的半永久型锁扣：例如RING OPEN。

如使用其它锁扣，请先进行兼容性测试（测试是否能正常安装及功能性，以及是否会发生任何错误的定位）。

5.PROGRESS ADJUST-I的安装

将CAPTIV ADJUST锁扣底部的部件进行安装，并稍微拧紧。将绳索调节器安装到锁扣上。确保绳索调节器的正确安装（见图示）。

安装CAPTIV ADJUST锁扣锁身处部件，并稍微拧紧。该部件的螺丝也必须能够固定住CAPTIV ADJUST另一个部件的尾部。

检查所有部件位于正确位置，最后拧紧所有螺丝。

6.功能原理及测试

缩短受力端绳索：拉自由端绳索。

为了锁定，绳索调节器必须可围绕锁扣自由转动。

延长受力端绳索：翘起绳索调节器让绳索滑动。

7.用于工作定位的可调节挽索

EN 358:2018

工作负荷：140 kg。

ANSI Z359.3 适用130至310磅，即59至140 kg。

CSA Z259.11-17 F级 (最长2.5 m)。

7a.双挂点模式

GB 24543

环绕合适的锚点（例如，有足够的强度、足够的直径，无锋利或粗糙的边缘）。

将绳索调节器和挽索终端同时连接在安全带对称的两个连接点上，以保证良好的平衡。

7b.单挂点模式：绳索调节器连接在安全带上

将挽索终端与一个锚点连接，将绳索调节器与安全带的腹部连接点连接。

7c.单挂点模式：绳索调节器连接在锚点上

只能使用PROGRESS ADJUST-I 1m的型号。这种情况下，请使用一个VERTIGO锁扣和TANGA在绳索调节器/挽索的锚点端上。

警告：使用2、3或5 m的挽索，在锚点和工作面之间移动时，将很难使其保持紧绷状态，从而导致坠落风险。

7d.注意事项

调节挽索长度让自己的重量施加到系统上，同时使用者必须始终处于锚点下方。

如果使用户有意外悬挂在腰带上或在腰带上受到无法控制的拉力的风险，请不要使用定位腰带。

PROGRESS ADJUST-I挽索不能用作止坠用途。工作定位系统帮助支撑使用者，同时有必要使用止坠系统作为备份。注意在靠近运转中的机器或电击危险区使用挽索时必须谨慎。

8.临时锚点

EN 795:2012 B类

GB 30862/B

环绕合适的锚点（例如，有足够的强度、足够的直径，无锋利或粗糙的边缘）。锚点强度不能超过所环绕的结构强度。

为了完全固定锚点，在自由端绳索靠近绳索调节器的位置打一个骡子结和一个防脱结。此结不能在受力的绳索上打：如果顶部绳索调节器可能导致解锁。

调节绳索长度以避免使用中发生不受控制的移动。锚点的最高强度以及传递到结构的最大拉力：18 kN。

锚点在受力状态下会发生延展。在认证测试时，在受力状态下延长114 mm，卸力后依然有53 mm的延长。

9.附加信息

该产品符合欧盟2016/425个人保护设备法规。请登录Petzl.com查看符合欧盟标准声明。

- 高分子聚乙烯的熔点（140摄氏度）低于尼龙和聚酯。

- 当锚点设备作为止坠系统的一部份使用时，使用者必须配备能减小冲击力的装置，当止坠时，使用者受到的最大冲击力不得超过6 kN。

- 通过锚点有可能传递到结构上的最大拉力为18 kN。

- 您必须提前制定必要的救援方案，以便遇到困难时可以迅速实施。

- 系统的固定点最好置于使用者之上，而且应符合EN 795或ANSI Z359.2标准。

- 在止坠系统中，每次使用前都必须检查使用者下方是否留有足够的净空距离，从而避免在坠落时与地面或障碍物发生碰撞。

- 确保锚点的位置正确设置，从而降低钟摆的风险和坠落距离。

- 防坠落安全带是止坠系统中唯一可用来支撑身体的装备。

- 当多个装备组合在一起使用时，一件装备的安全功能可能会影响另一件装备的安全功能，从而导致突发危险情况的出现。

- 危险警告：确保您的装备避免与粗糙物体或锋利边缘/物体发生摩擦。

- 用户的身体条件必须适合高空作业。警告：无意识地悬挂于安全带上，可能导致严重的生理伤害甚至死亡。

- 任何装备在与此装备一同使用时，必须严格遵守其使用说明。

- 使用说明必须以产品使用国家的语言提供给用户。

- 请将从设备上取下的使用说明放到一个永久文件夹中，以备查阅。

- 确保产品上的标识清晰可见。

淘汰您的装备：

警告：一次意外事故可能导致产品在首次使用后即被淘汰（例如，使用方式及强度、使用环境：严酷的环境、海洋环境、尖锐边缘、极限温度、化学产品等）。

何时需要淘汰您的装备：

- 已超过产品的寿命；

- 经历过严重冲击或负荷；

- 无法通过产品检测。您对其安全性产生怀疑；

- 您不清楚产品的全部使用历史（例如，产品标识无法辨识）；

- 它已被淘汰（例如，因为法律、标准、技术的改变或与其它装备不兼容）。

销毁这些产品以防将来误用。

图标：
A.寿命 - 10年 - B.标识 - C.使用温度范围 - D.使用注意 - E.清洁/消毒 - F.干燥 - G.存放/运输 - H.维护 - I.改装/修理（不能在Petzl以外的地方修理，除了更换零件） - J.问题/联络

3年质保
针对材料或生产上的缺陷。例外：正常的磨损、氧化、自行改装或改良、不正确存放、欠佳的保养、使用疏忽或用于非该产品设计之用途。

警告标志
1.表示有即刻产生严重伤害或死亡风险的情况。2.表示有潜在的意外或伤害风险。3.表示产品在功能或性能方面的重要信息。4.表示装备的不兼容性。

可追溯性及标识
a.对此PPE进行生产控制的机构 - b.进行EU型式认证的认证机构 - c.追踪：二维码 - d.ANSI/CSA认证机构 - e.独立编码 - f.生产年份 - g.生产月份 - h.批号 - i.独立身份识别号 - j.标准 - k.仔细阅读说明书 - l.型号识别 - m.只能使用兼容的连接方式 - n.仅限单人使用 - o.生产商地址 - p.生产日期（月份/年份） - q.材料 - r.可调节定位挽索 - s.不要用于止坠（仅限于ANSI标准） - t.与锚点的相对位置

본 설명서는 장비를 정확하게 사용하는 방법을 설명한다. 오로지 특정 기술 및 사용법만 소개된다. 경고 기호는 사용자의 장비 사용과 관련된 몇 가지 잠재적인 위험에 대한 정보를 전달하나 모든 것을 설명하는 것은 불가능하다. 최신 정보 및 추가 정보는 Petzl.com을 확인한다. 각각의 경고 내용 확인 및 정확한 장비 사용은 사용자에게 책임이 있다. 장비의 오용은 추가적인 위험을 야기할 수 있다. 본 설명서를 이해하는데 어려운 점이나 의문점이 있으면 (주) 안나푸르나로 연락한다.

1. 적용 분야

높은 곳으로부터 추락 보호의 용도로 사용되는 개인 보호 장비 (PPE).
PROGRESS ADJUST-I.
 작업 위치 확보용 조절식 랜야드, 임시 앵커, 한 사람만 사용할 것, 조절 가능한 작업 위치 확보 랜야드로 사용될 때 추락을 방지한다. 임시 앵커로 사용할 때 높은 곳에서의 추락을 보호한다. 본 장비를 끌어 올리는 수단으로 사용하지 않는다. 본 제품은 자체 강도 이상으로 힘을 가해서는 절대 안되며, 제작 용도 이외의 다른 목적으로 사용되어서는 안된다.

책임

경고
이 장비의 사용과 관련된 활동에는 위험성이 내재되어 있다. 자신의 행동이나 판단 및 안전에 대한 책임은 사용자에게 있다.

이 장비를 사용하기 전에, 반드시 알아야 할 사항:

- 사용에 관한 모든 설명서를 읽고 이해하기.
- 장비의 적절한 사용을 위한 구체적인 훈련 받기.
- 장비의 사용법과 가용 범위를 숙지하기.
- 관련된 위험을 이해하고 숙지하기.

이러한 경고를 유념하지 않으면 심각한 부상이나 사망을 초래할 수 있다.

본 장비는 반드시 전문가와 관련 담당자만 사용하거나 이들의 직접적인 통제하에 설치되어야 한다. 행동이나 판단 및 안전에 대한 책임은 사용자에게 있으며 이에 따른 결과도 사용자의 책임이다. 책임질 수 없거나 또는 책임질 수 있는 위치에 있지 않은 경우, 또는 사용 설명서를 완전히 이해하지 못했다면 본 장비를 사용해서는 안 된다.

2. 부분 명칭

(1) 사용되는 로프 - 랜야드, (2) 로프 조절기, (3) 예비 로프 (자유 로프), (4) 플라스틱 보호대가 부착된 끝 박음 처리, (5) 카라비너 부착 구멍, (6) STUART, (7) CAPTIV ADJUST - 커넥터의 슬리브 축 부품, (8) CAPTIV ADJUST - 커넥터의 기동 축 부품, (9) CAPTIV ADJUST 나사 (x 2), (10) 보호 덮개 (2, 3, 5 m 버전).
 주요 소재: 나일론, 폴리에스터, 고탄성 폴리에틸렌, 알루미늄.

3. 검사 및 확인사항

사용자의 안전은 장비의 온전한 상태에 달려있다. Petzl은 적어도 일년에 한 번 이상 전문가의 세부 검사를 받을 것을 권장한다 (사용 국가의 현재 규정과 사용자의 사용 환경에 따른 것). 경고: 사용 강도에 따라 사용자의 PPE 장비를 더 자주 검사할 수도 있다. Petzl.com 에 설명된 절차를 따른다. PPE 장비 서식에 유형, 모델, 제조업체 연락처 정보, 일련 번호 또는 개별 번호, 제조일, 구매일, 최초 사용일, 추후 정기 검사, 문제점, 코멘트, 검사관의 이름 및 서명 등의 PPE 검사 결과를 기록한다. 앵커 장비로 사용하려면, 다음 (또는 마지막) 검사 날짜를 나타내는 표시를 부착한다.

매번 사용 전

로프 조절기에 변형, 갈라짐, 흠집, 마모, 부식 등이 없는지 확인한다.

로프와 안전 박음질을 확인한다: 예를 들어 잘린 부분은 없는지, 실이 풀린 부분은 없는지, 사용, 열, 화학 물질로 인한 마모 및 손상은 없는지 확인한다. STUART의 상태를 확인하고 커넥터가 제 위치에 올바르게 고정되었는지 확인한다.

제품 사용 도중

제품의 상태와 시스템의 다른 장비와의 연결 상태를 정기적으로 검사하는 것이 중요하다. 장비에 연결된 모든 제품들이 각각 정확한 위치에 있는지 확인한다. 로프 조절기에 잠금 해제를 유발할 수 있는 압력을 가하거나 또는 문지르지 않도록 주의한다.

4. 호환성

본 제품 사용 시 다른 장비와 호환되는지 확인한다 (호환이 된다 = 기능적으로 상호 작용이 잘 된다). PROGRESS ADJUST-I와 함께 사용되는 장비는 반드시 사용 국가의 현재 표준을 충족해야 한다 (예, EN 362 카라비너).

랜야드-끝 커넥터:

더 나은 커넥터 위치 확보를 위해 STUART를 사용한다.
로프 조절기 커넥터:
 자주 연결하려면, CAPTIV ADJUST 바가 장착된 Am 'D, OK, OXAN 또는 Bm 'D 잠금 카라비너를 사용한다. 경고: CAPTIV ADJUST가 없으면, 로프 조절기와 커넥터 사이의 위치가 잘못되어 잠금 해제가 발생할 위험이 있다. 반영구적으로 설치하고 싶다면, RING OPEN과 같이 도구를 사용하여 잠그는 반영구 커넥터를 사용한다. 다른 커넥터를 사용하는 경우, 호환성 테스트를 수행한다 (올바른 설치 및 기능, 잘못된 위치 확보의 가능성 체크).

5. PROGRESS ADJUST-I 설치하기

커넥터의 슬리브 축 CAPTIV ADJUST 부품을 장착하고 살짝 조인다. 커넥터에 로프 조절기를 설치한다. 로프 조절기가 올바르게 설치되었는지 확인한다 (그림 참조).

커넥터의 기동 축 CAPTIV ADJUST 부품을 장착하고 살짝 조인다. 이 부품을 나사는 다른 CAPTIV ADJUST 부품의 끝을 반드시 고정해야 한다. 조립된 위치가 올바르게 확인하고 나사 조임을 완료한다.

6. 기능 원리 및 테스트

사용 로프 짧게 하기: 자유 로프를 당긴다. 제품이 되려면, 로프 조절기가 커넥터에서 반드시 자유롭게 회전해야 한다. 사용 로프 늘리기: 로프 조절기를 기울여 로프가 움직일 수 있도록 한다.

7. 작업 위치 확보를 위한 조절식 랜야드

EN 358: 2018
 작업 하중: 140 kg.
ANSI Z359.3의 경우 130-310 lbs 또는 59-140 kg.
CSA Z259.11-17 class F (2.5 m 까지).
7a. 더블 모드 사용
GB 24543

적절한 앵커 (예: 충분한 강도, 충분한 직경, 날카롭거나 마모되지 않은 가장자리) 주위로 랜야드를 통과시킨다. 균형을 잘 유지하기 위해, 대칭형 부착 지점에서 로프 조절기와 랜야드 끝을 하네스에 연결한다.

7b. 싱글 모드 사용: 하네스에 로프 조절기

랜야드 끝을 앵커에 연결하고 로프 조절기를 하네스의 북부 부착 지점에 연결한다.

7c. 싱글 모드 사용: 앵커에 로프 조절기

PROGRESS ADJUST-I 1m 만 사용 가능. 이 경우, 로프 조절기 / 랜야드에서 앵커와 연결될 부분에 VERTIGO 커넥터와 TANGA를 사용한다. 경고: 2, 3 또는 5 m 랜야드를 사용하면, 앵커와 작업 현장 사이를 이동할 때 랜야드 텐션을 유지하기가 어려워 추락의 위험이 있다.

7d. 주의사항

랜야드 위치가 앵커 아래에 오도록 하고, 랜야드 길이를 조절하여 본인의 체중이 시스템에 실리도록 한다. 만약 사용/살균 의도치 않게 허리벨트에 의해 매달리게 되거나 또는 통제되지 않은 장력에 노출될 위험이 예상되는 경우에는, 작업 위치 확보용 벨트를 사용하지 않는다. PROGRESS ADJUST-I 랜야드는 절대 추락 제동 용도로 사용되어서는 안된다. 작업 위치 확보 시스템은 사용자를 지탱하는데 도움을 준다; 추락-제동 시스템을 사용하여 작업 위치 확보 시스템을 보완해야 할 수도 있다. 움직이는 기계나 전기적 위험이 있는 곳 주변에서 랜야드를 사용할 때는 주의해야 한다.

8. 임시 앵커

EN 795: 2012 유형 B
GB 30862/B

적절한 앵커 (예: 충분한 강도, 충분한 직경, 날카롭거나 마모되지 않은 가장자리) 주위로 랜야드를 통과시킨다. 앵커의 강도는 감싸진 구조물의 강도보다 크지 않다. 로프 조절기와 가까운 자유 로프에 물 매듭을 만들고 스톱퍼 매듭으로 묶어서 앵커를 고정한다. 이 매듭은 사용 로프 주위에 절대 묶지 않는다: 로프 조절기와 접촉하면 풀릴 위험이 있다. 사용 중 통제 불가능한 움직임을 방지하기 위해 로프 길이를 조절한다. 앵커 최대 강도 및 구조물에 전달 가능한 최대 하중: 18 kN. 앵커는 하중이 가해지면 늘어날 수 있다. 인증 테스트 동안, 하중 하에서 114 mm 신장 및 53 mm의 잔류 신장이 측정되었다.

9. 추가 정보

본 제품은 개인 보호 장비에 관한 규정 (EU) 2016/425의 필수 요건에 부합한다. EU 적합성 선언서는 Petzl.com에서 확인 가능하다.

- 고탄성 폴리에틸렌의 녹는점 (140 ° C) 은 나일론 및 폴리에스터보다 낮다.

- 앵커 장비가 추락 제동 시스템의 일부로 사용될 때, 사용자는 추락 시 사용자에게 가해지는 충격력을 최대 6 kN 까지 제한하는 수단을 반드시 갖추어야 한다.

- 앵커에 의해 구조물로 전달될 수 있는 최대 하중은 약 18 kN이다.

- 사용자는 장비 사용 도중에 유연히 부딪치게 될 위치에 대비하여, 반드시 신속하게 이행할 수 있는 구조 계획과 방법을 가지고 있어야 한다.

- 시스템의 앵커 지점은 사용자 위치보다 위에 위치해야 하며 EN 795 또는 ANSI Z359.2 기준의 요구 사항을 충족해야 한다.

- 추락 제동 시스템에서, 매번 사용 전 지면에 충돌하거나 추락 시 장애물을 피하기 위해 사용자 아래에 필요한 이격 거리를 확인하는 것이 필수적이다.

- 팬텀 위험 및 추락 거리를 줄이기 위해, 앵커 지점이 올바르게 위치하는지 확인한다.

- 추락 제동 하네스는 추락 제동 시스템에서 사용자의 신체를 지탱하는 유일한 장비이다.

- 여러 개의 장비를 사용할 때, 한 가지 장비의 안전 성능이 다른 장비의 작동과 연관되어 있다면 위험한 상황을 불러올 수 있다.

- 경고 - 위험: 제품이 마모성 물질, 또는 날카로운 모서리/물체에 마찰되지 않도록 주의한다.

- 사용자는 반드시 고소 활동에 의학적으 적합해야 한다. 경고: 하네스에 움직일 없이 매달려 있을 경우 심각한 부상 또는 사망을 초래할 수 있다.

- 본 제품과 함께 사용하는 장비는 각 품목별 사용 설명서를 반드시 따라야 한다.

- 본 제품의 사용 설명서는 반드시 장비가 사용되는 국가의 언어로 제공되어야 한다.

- 장비에서 사용 설명서를 떼어낸 후 언제든지 참조할 수 있도록 파일에 영구적으로 보관한다.

- 제품 표시의 유무 및 읽을 수 있는지 확인한다.

장비 폐기 시점:

경고: 예를 들어, 사용 유형, 사용 강도 및 사용 환경 (거친 환경, 해양 환경, 날카로운 모서리, 극한의 온도, 화학 제품 등)에 따라 단 한 번의 사용으로도 제품을 폐기해야 할 수 있다.

다음과 같은 경우 제품을 반드시 폐기해야 한다:

- 제품 수명을 초과한 경우.
- 심한 추락이나 하중을 받은 적이 있는 경우.
- 검사에 통과하지 못한 경우. 장비의 신뢰성이 의심되는 경우.

- 장비의 전체적인 사용 내역을 모를 경우 (예: 판독이 불가능한 제품 마킹).

- 더 이상 사용하지 않게 된다 (예: 적용 규정, 기준, 기술의 변경 또는 다른 장비와의 비호환성으로 인해).

이러한 장비가 다시 사용되는 일이 없도록 폐기한다.

제품 참조:

A. 제품 수명: 10년 - B. 마킹 - C. 허용 온도 - D. 사용 주의사항

- E. 서적/살균 - F. 건조 - G. 보관/운반 - H. 제품 관리 - I. 수리/수선 (Petzl 시설 외부에서는 부품 교체를 제외한 수리 금지) - J. 문의사항/연락

3년간 보증

원자재 또는 제조상의 결함에 대해 보증을 제공한다. 제외: 일반적인 마모 및 찢김, 산화, 제품 변형 및 개조, 부적절한 보관, 올바르게 않은 유지 관리, 사용 상 무주의, 제작 용도 이외의 사용 등.

경고 기호

1. 심각한 부상 또는 사망의 갑작스런 위험이 존재하는 상황.
2. 사고 또는 부상의 잠재적인 위험에 노출.
3. 제품의 기능 또는 성능에 대한 중요 정보.
4. 장비 비호환성.

추적 및 마킹

- a. 본 PPE 장비의 제조 통제 기관 - b. EU 유형 시험 수행 기관 - c. 추적: 데이터 매트릭스 - d. ANSI/CSA 인증 기관 - e. 일련 번호 - f. 제조년도 - g. 제조월 - h. 배치 번호 - i. 개별 식별번호 - j. 표준 - k. 사용 설명서를 주의 깊게 읽는다 - l. 모델 식별 - m. 호환 가능한 연결판 - n. 단일 사용자 사용 - o. 제조업체 주소 - p. 제조일 (월/년) - q. 재질 - r. 조절 가능한 위치 확보 랜야드 - s. 추락 제동용으로 사용하지 않는다 (오로지 ANSI 표준에만 적용) - t. 앵커에 대한 상대적인 위치

В тази листовка е обяснено как правилно да използвате средството. Представени са само някои методи и начини на употреба.

Предупредителни надписи ви информират за потенциални рискове, свързани с употребата на средството, но не е възможно да бъдат описани всички. Следете редовно актуализацията и допълнителната информация на страницата Petzl.com. Вие носите отговорност за спазването на всяко предупреждение и за правилното използване на средството. Всяко неправилно действие при използване на средството ще доведе до допълнителен риск. Свържете се с Petzl, ако имате съмнения или затруднения да разберете нещо.

1. Предназначение

Лично предпазно средство (ЛПС) срещу падане от височина. PROGRESS ADJUST-I. Регулируемо позициониращо въже.

Временно осигурително средство.

Средството е предназначено да се използва само от едно лице.

Позволява да се предотврати падане, когато се използва като регулируемо работно позициониращо въже.
Предпазва от падане от височина, когато се използва като временно осигурително средство.

Не използвайте този продукт за подемно ниво.

Този продукт не трябва да се използва извън неговите възможности или в ситуации, за които не е предназначен.

Отговорност

ВНИМАНИЕ

Дейностите, изискващи употребата на това средство, по принцип са опасни.

Вие носите отговорност за вашите действия, решения и за вашата безопасност.

Преди да започнете да употребявате това средство, трябва:

- Да прочетете и разберете всички инструкции за употреба.
- Да научите специфичните за средството начини на употреба.
- Да се усъвършенствате в работа със средството, да познавате качествата и възможностите му.
- Да разберете и осъзнаете съществуващия риск.

Неспазването дори на едно от тези предупреждения може да доведе до тежки, дори смъртоносни травми.

Този продукт трябва да се използва само от компетентни и добре осведомени лица, или работещи с него трябва да бъде под непосредствен зрителин контрол на такова лице.

Вие носите отговорност за вашите действия, решения и за вашата безопасност и вие ще поемете последиците. Ако не сте в състояние да поемете тази отговорност или не сте разбрали добре указанията за употреба, не използвайте това средство.

2. Номерация на елементите

(1) Използваемо въже - ремък, (2) Блокиращ елемент, (3) Резервна дължина (Свободно въже), (4) Защита краи с пластмасов протектор, (5) Отвор за закачане на карабинер, (6) STUART, (7) CAPTIV ADJUST – елемент откъм муфата на карабинера, (8) CAPTIV ADJUST - елемент откъм корпуса на карабинера, (9) Винт за CAPTIV ADJUST (x 2), (10) Протектор (версии 2, 3 и 5 м).
Основни материали: полиамид, полиестер, полиетилен с висока плътност, алуминий.

3. Контрол, начин на проверка

Вашата безопасност зависи от състоянието на средствата.
Petzl препоръчва задълбочена проверка от компетентно лице най-малко веднъж на всеки 12 месеца (в зависимост от действиящите в страната наредби и от начина и условията на употреба).
Внимание: ако използвате ЛПС интензивно, може да се наложи по-често извършване на инспекция.
Спазвайте указанията за проверка, посочени на Petzl.com. Запазете резултатите от проверката в паспорта на ЛПС: тип, модел, данни за производителя, сериен или индивидуален номер, датите на производство, покупка, първа употреба, следваща периодична проверка, дефекти, забележки, име и подпис на инспектора.
Ако използвате средството като анкерна точка, поставете маркировка с датата на следващата или на последната инспекция.

Преди всяка употреба

Проверявайте регулиращото устройство за деформации, пукнатини, белези, износване, корозия.

Проверете въжето и основните шевове за скъсяване, скъсани или разтеглени конци, износване вследствие на използване, топлина, химически вещества.
Проверявайте състоянието на STUART и правилното фиксиране на карабинера.

По време на употреба

Важно е да следите редовно за състоянието на продукта и връзката му с останалите средства от системата. Уверете се, че отделните средства са правилно разположени едно спрямо друго.
Внимавате за натиск или триене върху блокирния елемент, които могат да причинят освобождаване на въжето.

4. Съвместимост

Проверете съвместимостта на този продукт с останалите елементи от системата при вашия начин на приложение (съвместимост = правилно функциониране на елементите).

Елементите, които се използват със средството PROGRESS ADJUST-I, трябва да отговарят на действащите стандарти в страната (например съединителите да отговарят на EN 362).

Съединител в края на въжето:

Използвайте STUART, за да бъде фиксиран съединителят в правилно положение.

Съединител към регулиращото устройство:

Когато се налага често закачане и откачане, използвайте карабинер с муфа Am/D, OK, OXAN или Bm'D с фиксиращ елемент CAPTIV ADJUST.
ВНИМАНИЕ, без CAPTIV ADJUST съществува риск от лошо разположение на блокиращия елемент и карабинера, което може да доведе до освобождаване на въжето.
При постоянна връзка със сбруята използвайте елемент, който се заключава с инструмент например RING OPEN.

Ако използвате друг карабинер, проверете дали той е съвместим (сложете го, вижте дали функционира нормално и проверете за евентуален риск да застане в неправилно положение).

5. Инсталиране на PROGRESS ADJUST-I

Поставете елемента CAPTIV ADJUST от страна на муфата на карабинера и завийте винта умерено на първо време.

Поставете елемента за блокиране на въжето върху карабинера. Проверете дали блокиращият елемент е поставен правилно (вижте рисунката).

Поставете елемента CAPTIV ADJUST от страна на корпуса на карабинера на и завийте винта на първо време умерено. Винтът на този елемент трябва да фиксира също и края на другия CAPTIV ADJUST.

Проверявайте правилното позициониране на фиксиращите елементи и завийте докрай винтовете.

6. Принцип на действие и проверка на функционирането

Скъсяване на използваното въже: изтеглете свободния край.

За да може да застопорява въжето, блокиращият елемент трябва да се движи около карабинера.

Удължаване на използваемото въже: завъртете регулиращото устройство, за да може да пропусне въже.

7. Регулируемо въже за позициониране при работа

EN 358: 2018

Работно натоварване: 140 kg.

ANSI Z359.3 от 130 до 310 lbs, или от 59 до 140 kg.

CSA Z259.11-17 клас F (до 2,5 м).

7a. Използване на въжето двойно

GB 24543

Поставете въжето около подходящ конструктивен елемент (например такъв с достатъчна якост, подходящ диаметър, без остър ръб или абразивна повърхност).
Закачете регулиращия елемент и края на въжето към симетрично разположените точки на кръстния колан, за да имате добър баланс.

7b. Използване със закачане на блокиращия елемент към сбруята

Закачете края на въжето към опорната точка, а блокиращия елемент към предната ниска точка на предпазния колан.

7c. Използване със закачане на блокиращото устройство към опорна точка

Това може да се прави само с PROGRESS ADJUST-I 1 m. В този случай от страната на блокиращото устройство към опорната точка сложете съединител VERTIGO с TANGA. Внимавайте с въжета с дължини 2, 3 и 5 m, защото е трудно въжето да

остава опънато, когато човек се премества между опорната точка и работното място - риск от падане.

7d. Предпазни мерки

Регулирайте дължината на въжето така, че то да бъде опънато и стойте под точката на закрепване.

Не трябва да използвате позициониращ колан, ако съществува риск от неволно увисване в колана или неконтролируемо притискане на колана в тялото.
Позициониращият ремък PROGRESS ADJUST-I не трябва да се използва като средство за спиране на падане. Системата за работно позициониране осигурява добра опора на работещия, но може да се наложи да я допълните със средство срещу падане от височина.
Внимавайте особено, когато използвате предпазното въже в близост до ротативни машини или в среда с електрически рискове.

8. Временно осигурително средство

EN 795: 2012 тип В

GB 30862/B

Поставете въжето около подходящ конструктивен елемент (например такъв с достатъчна якост, подходящ диаметър, без остър ръб или абразивна повърхност).
Якостта на осигурителното устройство не може да бъде по-голяма от якостта на конструктивния елемент, когото обгръща.

За да осигурите осигурителното устройство, направете със свободния край фиксиращ и контролен възел близо до регулиращото устройство. Този възел не

трябва да е прави върху използваемата част на въжето, тъй като съществува риск от освобождаване на въжето, ако възелът опре в блокиращото устройство.
Регулирайте дължината на въжето така, че да избегнете каквото и да било неконтролирано движение по време на работа.

Максимална якост на осигурителното устройство и максимално натоварване, упражнено върху опорната структура: 18 kN.

Внимание: е известно удължаване на опорната точка под натоварване. По време на сертификационите изпитания при натоварване е отчетено удължение 114 mm и остатъчно удължение 53 mm.

9. Допълнителна информация

Този продукт съответства на регламент (ЕС) 2016/425 относно личните предпазни средства. ЕС декларацията за съответствие можете да намерите на страницата Petzl.com.

- Температурата на топене на полиетилен а ултра високо молекулярно тегло

(140° C) е по-ниска от тази на полиамида и полиестера.

- Когато осигурително устройство се използва като част от система срещу падане, ползвателят трябва да е снабден със средство, което да намали върховото динамично натоварване върху тялото до стойност не по-голяма от 6 kN.

- Максималното натоварване, предадено от закрепването върху конструкцията, е от порядъка на 18 kN.

- Предвидете необходимите спасителни средства за незабавно оказване на помощ в случай на повреда.

- Препоръчително е точката на закрепване на системата да се намира над ползвателя и да отговаря на изискванията на стандарт EN 795 или ANSI Z359.2.

- Преди всяко инсталиране на една система с елементи срещу падане от височина трябва да се провери свободното пространство под ползвателя, за да не се удари в земята или в някое препятствие в случай на евентуално падане.

- Внимавате за остри ръбове при закрепване да бъде правилно позиционирана, за да се намали риска от падане с махало, както и височината на падането.

- Предпазният колан срещу падане е единственото средство, което трябва да се използва за обезопасяване на тялото в една система, спираща падане от височина.

- При употреба на няколко предпазни средства може да възникне рискова ситуация, ако правилното функциониране на дадено средство погречи на правилното функциониране на друго.

- **ВНИМАНИЕ** - ОПАСНО: следете средствата да не се трият в абразивни материали, остри ръбове или режещи елементи.

- При извършване на работа на височина е необходимо работещите да са в добро здравословно състояние. **ВНИМАНИЕ:** неподвижно висещо положение в предпазния колан може да доведе до тежки физиологични нарушения или фатален изход.

- Спазвайте описаните в листовките инструкции за употреба, които са прикачени към всеки един продукт.

- Инструкциите за употреба трябва да бъдат предоставени на потребителите преведени на езика на страната, в която се използва средството.

- Запазете инструкциите за употреба в една папка, за да имате възможност да правите справки, след като сте ги премахнали от средството.

- Проверете дали маркировката върху продукта е налична и четлива.

Бракуване на продукта:

ВНИМАНИЕ: някое извънредно събитие може да доведе до бракуване на даден продукт само след еднократно използване (това зависи от вида и интензивността на употреба, както и средата, в която се ползва например агресивна среда, морска среда, остри ръбове, екстремни температури, химически вещества).

Един продукт трябва да се бракува, когато:

- Скроът му на годност е изтекъл.

- Понесъл е значителен удар или натоварване.

- Резултатът от проверката на продукта е незадоволителен. Съмнявате се в неговата надеждност.

- Нямате пълна информация как е било използвано средството преди това (например маркировката е нечетлива).

- Той е морално остарял (например поради промяна в законодателството, стандартите, начините на използване или несъвместимост с останалите средства).

Унищожете тези продукти, за да не се употребяват повече.

Пиктограми:

A. Срок на годност: **10 години** - **B.** Маркировка - **C.** Разрешена температура - **D.** Предупреждения при употреба - **E.** Почистване/ дезинфекция - **F.** Сушене - **G.** Съхранение/транспорт - **H.** Поддръжка - **I.** Модификации/ремонти (забранени са извън сервизите на Petzl, изключение само за резервни части) - **J.** Въпроси/контакти

Гаранционен срок 3 години

Отнася се до всякакви дефекти в материалите или при производството.

Гаранцията не важи при: нормално износване, окисляция, модификации или ремонти, лошо съхранение, лошо поддържане, употреба на продукта не по предназначение.

Предупредителни знаци

1. Ситуация с неизбежен риск от тежко нараняване или фатален изход.
2. Ситуация с опасност от възможен инцидент или нараняване.
3. Важна информация относно начина на функциониране или спецификацията на продукта.
4. Несъвместимост на средствата.

Контрол и маркировка

а. Организация, контролираща производството на това ЛПС
- б. Организация, оторизирана за изпитание ЕС на типа
- с. Контрол: основни данни
- d. Сертификация: отгди по ANSI/CSA
- e. Индивидуален номер
- f. Година на производство
- g. Месец на производство
- h. Номер на партида
- i. Индивидуална идентификация
- j. Стандарти
- k. Прочетете внимателно техническите указания
- l. Идентификация на модела
- m. Само съвместими елементи
- n. Само един ползвател
- o. Адрес на производителя
- p. Дата на производство (месец/година)
- q. Състав
- r. Регулируем позициониращ ремък
- s. Да не се използва за спиране на падане (отнася се само за стандарт ANSI)
- t. Положение спрямо точката на закрепване

TR

Bu talimatlar, ekipmanınızın doğru kullanımı hakkında bilgi vermektedir. Yalnızca belirli teknikler ve kullanımlar açıklanmaktadır.

Uyan semboller, ekipmanınızın kullanımına ilişkin bazı olası riskler hakkında bilgi vermekle birlikte, tüm riskleri içermemektedir. Güncel ve daha fazla bilgi için Petzl.com'u ziyaret edin.

Tüm uyarıları dikkate alarak ekipmanınızı doğru kullanmak sizin sorumluluğunuzdadır. Ekipmanın yanlış kullanımı ek riskler yaratacaktır. Bu talimatlara ilişkin herhangi bir şüpheniz veya anlamadığınız bir husus olması halinde Petzl ile iletişime geçin.

1. Kullanım alanı

Yüksekten düşmeye karşı kişisel koruyucu donanım (KKD).

PROGRESS ADJUST-I.

Konumlandırma için ayarlanabilir lanyard.

Mobil ankraj.

Sadece tek kişilik kullanım içindir.

Ayarlanabilir konumlandırma lanyardı olarak kullanıldığında düşüş önlemeye yardımcı olur.

Mobil ankraj olarak kullanıldığında yüksekten düşmeye karşı olur.

Bu ekipman yük kaldırma amacıyla kullanılmamalıdır.

Ürün, sınırlarının ötesinde zorlanmamalı ve tasarlandığı amaç dışında kullanılmamalıdır.

Sorumluluk

UYARI

Bu ekipmanın kullanılacağı aktivitelere doğası gereği tehlikelidir. Eylemlerinizin, kararlarınızın ve güvenliğinizin sorumluluğu size aittir.

Bu ekipmanı kullanmadan önce:

- Kullanım Talimatlarını okuyup anladığınızdan emin olun.

- Ürünün doğru kullanımı konusunda eğitim alın.

- Ürünün kapasitesi ve sınırları hakkında bilgi sahibi olun.

- İlgili riskleri anladığınızdan ve kabul ettiğinizden emin olun.

Bu uyarılardan herhangi birinin dikkate alınmaması ciddi yaralanmalar veya ölüme sonuçlanabilir.

Bu ürün yalnızca yetkin ve sorumlu kişilerce veya yetkin ve sorumlu bir kişinin doğrudan gözetimi altında kullanılmalıdır.

Eylemlerinizin, kararlarınızın, güvenliğinizin ve bunların sonuçlarının sorumluluğu size aittir. Bu sorumluluğu üstlenebilecek durumda değilseniz veya Kullanım Talimatlarını tam olarak anlamadıysanız, bu ekipmanı kullanmayın.

2. Terminoloji

(1) Kullanımdaki ip - lanyard, (2) İp ayarlama aleti, (3) Yedek ip (boşta ki ip), (4) Plastik korumalı dikilmiş sonlandırma, (5) Karabina bağlantı deliği, (6) STUART, (7) CAPTIV ADJUST - bağlama aparatının kilit tarafı için parça, (8) CAPTIV ADJUST - bağlama aparatının gövde tarafı için parça, (9) CAPTIV ADJUST vidalan (x.2), (10) Koruyucu kılıf (versiyon 2, 3 ve 5 m).

Malzeme: naylon, polyester, yüksek modüllü polietilen, alüminyum.

3. Muayene, kontrol edilecek hususlar

Güvenliğiniz, ekipmanınızın sağlığına bağlıdır.

Petzl, (ülkenizde yürürlükte olan düzenlemelere ve kullanım koşullarınıza bağlı olarak) 12 ayda bir denetim yapılmaması kaydıyla yetkin bir kişi tarafından ayrıntılı bir muayene yapılmasını önermektedir. UYARI: KKD'nizin yoğun kullanımı, daha sık kontrol edilmesini gerektirebilir. Petzl.com'da açıklanan prosedürleri izleyin. Sonuçları KKD muayene formunuza kaydedin: tip, model, üretici iletişim bilgileri, seri numarası veya ürün numarası, tarihler: üretim, satın alma, ilk kullanım, bir sonraki periyodik muayene; sorunlar, yorumlar, muayeneyi yapanın adı ve imzası.

Ankraj aleti olarak kullanım için, bir sonraki (veya son) muayene tarihini gösteren bir işaret ekleyin.

Her kullanımdan önce

İp ayarlama aletinde herhangi bir deformasyon, çatlak, iz, aşınma, korozyon olmadığını doğrulayın.

İpin ve emniyet dikişinin durumunu kontrol edin: örn. kullanım, ısınma ve kimyasallarla temas nedeniyle kesikler, kesik veya gevşek iplikler, aşınma veya hasar olup olmadığını kontrol edin.

STUART'ın durumunu kontrol edin ve bağlama aparatının doğru konumlandırıldığından emin olun.

Kullanım sırasında

Ürünün durumunu ve sistem içinde yer alan diğer ekipmanlarla olan bağlantılarını düzenli olarak kontrol etmek önemlidir. Ekipmanın tüm parçalarının birbirine göre doğru şekilde konumlandırıldığından emin olun.

İp ayarlama aleti üzerinde, kilitleme fonksiyonunu engelleyebilecek herhangi bir baskı ya da sürtünme olmamasına dikkat edin.

4. Uyumluluk

Bu ürünün, kullanmakta olduğunuz sistemin diğer unsurlarıyla uyumlu olduğundan emin olun (uyumlu = işlevsel etkileşimi iyi).

PROGRESS ADJUST-I ile birlikte kullanılan ekipman ülkenizde yürürlükte olan standartlara uygun olmalıdır (örn. EN 362 karabinaları).

Lanyard bağlama aparatı:

Bağlama aparatının daha iyi konumlandırılabilmesi için STUART kullanın.

İp ayarlama aleti bağlama aparatı:

Sık bağlantı için Am'D, OK, OXAN veya Bm'D kilitli karabina ile birlikte CAPTIV ADJUST konumlandırıcı kullanın. UYARI: CAPTIV ADJUST kullanılmaması, ip ayarlama aleti ve bağlama aparatının yanlış konumlandırılmasına ve kilitleme fonksiyonunun engellenmesine neden olabilir.

Yarı kalıcı bağlantı için bir aletle kapanan yarı kalıcı bir bağlama aparatı kullanın (RING OPEN gibi).

Başka bir bağlama aparatı kullanıyorsanız, bir uyumluluk testi gerçekleştirin (doğru kurulum ve çalışma ve yanlış konumlandırma olasılığını kontrol edin).

5. PROGRESS ADJUST-I kurulumu

CAPTIV ADJUST bağlama aparatının kilit tarafı için parçayı monte edin ve hafifçe sıkın. İp ayarlama aletini bağlama aparatına takın. İp ayarlama aletinin doğru bir şekilde takıldığından emin olun (şemaya bakın).

CAPTIV ADJUST bağlama aparatının gövde tarafı için parçayı monte edin ve hafifçe sıkın. Bu parçanın vidası diğer CAPTIV ADJUST parçasının ucunu da tutmalıdır.

Düzenleğin doğru şekilde konumlandırıldığından emin olun ve vidaları sıkma işlemini tamamlayın.

6. Çalışma prensibi ve test

Kullanımdaki ipin kısıltılması: boşta ki ip çekin.

Kilitlenebilmesi için ip ayarlama aletinin bağlama aparatı üzerinde serbestçe dönebilmesi gerekir.

Kullanımdaki ipi uzatma: ipin serbest kalması için ip ayarlama aletini eğin.

7. Konumlandırma için ayarlanabilir lanyard

EN 358: 2018

Çalışma yükü: 140 kg.

130-310 lbs veya 59-140 kg için ANSI Z359.3.

CSA Z259.11-17 sınıfı F (2,5 m'ye kadar).

7a. Çiftli modda kullanım

GB 24543

Lanyardı uygun bir ankrajın etrafından geçirin (örn. yeterli mukavemet, yeterli çap, keskin veya aşındırıcı kenarların olmaması).

Dengeli olması için, ip ayarlama aleti ve lanyard ucunu emniyet kemerine simetrik bağlantı noktalarından bağlayın.

7b. Tekli modda kullanım: ip ayarlama aleti emniyet kemeri üzerinde

Lanyard ucunu ankraja ve ip ayarlama aletini emniyet kemeri bel bağlantı noktasına bağlayın.

7c. Tekli modda kullanım: ip ayarlama aleti ankraj üzerinde

Yalnızca PROGRESS ADJUST-I m ile. Bu durumda, ip ayarlama aleti / lanyardın ankraj ucunda VERTIGO bağlama aparatı ve TANGA kullanın. UYARI: 2, 3 veya 5 metrelik lanyardlarda, ankraj ile çalışma istasyonu arasında hareket ederken lanyardı gergin tutmak zordur: düşme riski vardır.

7d. Önemler

Lanyardın uzunluğunu, ağırlığınızı sistem üzerinde tutacak ve ankrajın altında kalacak şekilde ayarlayın.

Kullanıcının kazara askıda kalması veya kemer üzerinde kontrolsüz bir genilme maruz kalması gibi öngörülebilir bir risk varsa, konumlanma kemeri kullanmayın.

PROGRESS ADJUST-I lanyard düşüş durdurma amacıyla kullanılmamalıdır.

Konumlandırma sistemi kullanıcıyı desteklemeye yardımcı olur; konumlandırma sisteminin bir düşüş durdurma sistemiyle desteklemek gerekebilir.

Lanyardı hareketli mekanizmalar veya elektriksiz riskler bulunan ortamlarda kullanırken dikkatli olun.

8. Mobil ankraj

EN 795: 2012 tip B

GB 30862/B

Lanyardı uygun bir ankrajın etrafından geçirin (örn. yeterli mukavemet, yeterli çap, keskin veya aşındırıcı kenarların olmaması). Ankrajın mukavemeti, etrafına sarıldığı yapının mukavemetinden daha fazla değildir.

Ankrajı sabitlemek için boşta ki ipe ip ayarlama aletinin yakınında olacak şekilde bir dizgin düğümü atın ve durdurucu düğüm ile sabitleyin. Bu düğüm kullanımdaki ipin etrafına atılmamalıdır: ip ayarlama aleti ile temas etmesi halinde ipin serbest kalma riski vardır.

Kullanım sırasında herhangi bir kontrolsüz hareketi önlemek için ip uzunluğunu ayarlayın.

Maksimum ankraj mukavemeti ve yapıya aktarılabilen maksimum yük: 18 kN. Ankraj yük altındayken uzayabilir. Sertifikasyon testinde, yük altında 114 mm'lik bir uzama ve 53 mm'lik bir artık uzama ölçülmüştür.

9. Ek Bilgiler

Bu ürün, (AB) 2016/425 Kişisel Koruyucu Donanım Yönetmeliği'ne uygundur. AB uygunluk beyanına Petzl.com adresinden ulaşabilirsiniz.

- Yüksek modüllü polietilenin erime noktası (140°C) naylon ve polysterden daha düşüktür.

- Ankraj aleti bir düşüş durdurma sisteminin parçası olarak kullanıldığında, düşüş durdurulduğunda kullanıcının maruz kalacağı darbe kuvvetinin maksimum 6 kN ile sınırlanması için kullanıcının uygun ekipman ile donatılmış olması gerekir.

- Ankraj tarafından yapıya iletililecek maksimum yük yaklaşık 18 kN'dır.

- Bu ekipmanı kullanırken karşılaşılabileceğiniz zorluklara karşı bir kurtarma planınız ve bunu hızlı bir şekilde uygulayabilme imkanınız olmalıdır.

- Sistemin ankraj noktası tercihen kullanıcının pozisyonunun üzerinde olmalı ve EN 795 veya ANSI Z359.2 standardının gerekliliklerini karşılamalıdır.

- Düşüş durdurma sisteminde, düşme durumunda yere veya bir engele çarpmamak için her kullanımdan önce kullanıcının altında yeterli düşüş açıklığı mesafesi olduğu kontrol edilmelidir.

- Pandit etkisi ve düşüş mesafesini azaltmak için ankraj noktasının doğru konumlandırıldığından emin olun.

- Düşüş durdurucu emniyet kemeri, düşüş durdurma sisteminde vücudu desteklemek için kullanılacak tek ekipmandır.

- Birden fazla ekipman birlikte kullanılırken, ekipmanların birbirlerinin güvenli işlevini etkilemesi tehlikeli bir durum yaratabilir.

- UYARI - TEHLÜKE: ürünlerinizin aşındırıcı maddelere veya keskin kenarlara/hesnelere sürtünmesine dikkat edin.

- Kullanıcılar, yüksekte yapılan aktiviteler için tıbbi olarak uygun olmalıdır. UYARI: Emniyet kemeri üzerinde askıda hareketsiz kalmak ciddi yaralanmalara veya ölüme neden olabilir.

- Bu ürünle birlikte kullanılan her bir ekipmanın Kullanım Talimatlarına uyulmalıdır.

- Kullanım Talimatları, kullanıcıya, ekipmanın kullanıldığı ülkenin dilinde sağlanmalıdır.

- Ekipmanın ambalajından çıkardığınız Kullanım Talimatlarını başvuru amacınıza saklayın.

- Ürün üzerindeki markalamanın mevcut ve okunaklı olduğundan emin olun.

Ekipmanın kullanımdan kaldırılması:

UYARI: Kullanım türüne, yoğunluğuna ve kullanım ortamına (örneğin agresif ortamlar, deniz ortamı, keskin kenarlar, aşın sıcaklıklar, kimyasallar) bağlı olarak olağan dışı bir olay, bir ürünü yalnızca bir kullanımdan sonra kullanımdan kaldırmanızı gerektirebilir.

Aşağıdaki durumlarda ürün kullanımdan kaldırılmalıdır:

- Kullanım ömrünü aştığında.

- Ciddi bir düşüşe veya yüke maruz kaldığında.

- Muayeneden geçemediğinde. Güvenilirliği konusunda herhangi bir şüpheniz olması halinde.

- Tam kullanım geçmişi bilmiyorsanız (ör. ürün üzerindeki markalamanın okunabilir durumda olmaması).

- Değişiklikler nedeniyle kullanılamaz duruma geldiğinde (örneğin; mevzuattaki standartlardaki, tekniklerdeki değişiklikler veya diğer ekipmanlarla uyumsuzluk).

Tekrar kullanılmasını önlemek için bu ürünleri imha edin.

Piktogramlar:

A. Kullanım ömrü: 10 yıl - B. Markalama - C. Kabul edilebilir sıcaklıklar - D. Kullanım önlemleri - E. Temizleme/dezenfeksiyon - F. Kurutma - G. Depolama/nakliye - H. Bakım - I. Modifikasyon/onarım (yedek parçalar hariç, Petzl tesislerinin dışında yasaktır) - J. Sorular/iletişim

3 yıl garanti

Herhangi bir malzeme veya üretim hatasına karşı. İstisnalar: normal aşınma ve yıpranma, oksitlenme, modifikasyon veya değişiklikler, yanlış depolama, yetersiz bakım, ihmal, ürünün amacına uygun olmayan kullanım.

Uyan işaretleri

1. Yakın bir ciddi yaralanma veya ölüm riski arz eden durum. 2. Olası bir kaza veya yaralanma riskine maruz kalma. 3. Ürününüzün çalınması veya performansı hakkında önemli bilgiler. 4. Ekipmanların uyumsuzluğu.

İzlenebilirlik ve markalama

a. KKD üretim kontrolünü yapan kuruluş - b. AB tip incelemesini yapan onaylanmış kuruluş - c. İzlenebilirlik: karekod - d. ANSI/CSA sertifikasyon kuruluşu - e. Seri numarası - f. Üretim yılı - g. Üretim ayı - h. Parti numarası - i. Ürün numarası - j.

Standartlar - k. Kullanım Talimatları dikkatli bir şekilde okuyun - l. Model bilgisi - m. Yarı kalıcı bağlantılar yapın - n. Tek kişilik kullanım - o. Üretici adresi - p. Üretim tarihi (ay/yıl) - q. Malzeme - r. Ayarlanabilir konumlandırma lanyardı - s. Düşüş durdurma için kullanılmayan (yalnızca ANSI standardına ilişkin) - t. Ankraja göre konumlandırma

คู่มือการใช้งานนี้ อธิบายให้ทราบถึงวิธีการใช้งานอุปกรณ์ของคุณอย่างถูกต้อง เฉพาะข้อมูลทางเทคนิคและการใช้งานบางอย่างเท่านั้นที่ได้อธิบายไว้

เครื่องหมายคำเตือนในบอกให้คุณทราบถึงอันตรายบางส่วนที่อาจเกิดขึ้นจากการใช้ งานของอุปกรณ์ แต่ไม่อาจอธิบายได้ทั้งหมด
ควรวางเช็ทที่ Petzl.com เพื่อหาข้อมูลเพิ่มเติมล่าสุด

เป็นความรับผิดชอบของคุณในการระมัดระวังค่าเตือนและการใช้อุปกรณ์อย่างถูกต้อง ข้อผิดพลาดในการใช้อุปกรณ์จะทำให้เกิดอันตราย
คิดต่อ Petzl หรือตัวแทนจำหน่ายที่มีข้อสงสัย หรือไม่เข้าใจข้อความในคู่มือนี้

1. ส่วนที่เกี่ยวข้องกัน

อุปกรณ์ป้องกันกันตัวมนุษย์ (PPE) ใช้สำหรับป้องกันการตกจากที่สูง

PROGRESS ADJUST-I

เชือกสั้นแบบปรับได้ สำหรับตำแหน่งการทำงาน

จุดผูกยึดแบบชั่วคราว

ใช้สำหรับผู้ใช้งานหนึ่งคนเท่านั้น

ช่วยป้องกันการกลิ้ง เมื่อใช้เป็นเชือกสั้นแบบปรับได้เพื่อตำแหน่งการทำงาน

ป้องกันการตกจากที่สูง เมื่อใช้เป็นจุดผูกยึดชั่วคราว

ห้ามใช้อุปกรณ์นี้ในวิธีการเพื่อสืบชั้น

อุปกรณ์นี้จะต้องไม่ใช้ร่วมกับหนักเกินกว่าที่ระบุไว้หรือไม่นำไปใช้ในวัสดุประสงค์อย่างอื่นนอกเหนือจากที่ได้ถูกออกแบบมา

ความรับผิดชอบ

คำเตือน

กิจกรรมที่เกี่ยวข้องกับการใช้อุปกรณ์นี้ เป็นสิ่งที่เป็นอันตราย

เป็นความรับผิดชอบของผู้ใช้งานต่อการ กระทำ การตัดสินใจและความปลอดภัยของตัวเอง

ก่อนการใช้อุปกรณ์นี้ จะต้อง:

-อ่านและทำความเข้าใจรายละเอียดในคู่มือการใช้งาน

-ทำการฝึกฝน โดยเฉพาะเพื่อการใช้งานที่ถูกต้อง

- ทำความคุ้นเคยกับความสามารถและข้อจำกัดในการใช้งานของมัน

-เข้าใจและยอมรับความเสี่ยงที่เกี่ยวข้อง

การขาดการระมัดระวังและละเลยต่อข้อมูลนี้ อาจมีผลให้เกิดการบาดเจ็บสาหัสหรืออาจถึงแก่ชีวิต

อุปกรณ์นี้จะต้องถูกใช้งานโดยผู้ที่มีความเชี่ยวชาญและมีความรับผิดชอบหรือใช้ในสถานที่ที่อยู่ในความรับผิดชอบโดยตรงหรือควบคุมได้โดยผู้เชี่ยวชาญ
เป็นความรับผิดชอบของผู้ใช้งานต่อวิธีการใช้ การตัดสินใจความปลอดภัย และยอมรับในผลที่เกิดขึ้นจกวิธีการนี้
ไม่ควรใช้อุปกรณ์นี้ถ้าคุณไม่สามารถ หรือไม่อยู่ในสภาวะที่จะรับผิดชอบต่อความเสี่ยงที่จะเกิดขึ้นหรือไม่เข้าใจข้อความในคู่มือการใช้งาน

2. ชื่อของส่วนประกอบ

(1) เชือกสำหรับใช้งาน - เชือกสั้นนิรภัย, (2) ตัวปรับเชือก, (3) เชือกสำรอง (เชือกคานปลอดภัย), (4) จุดยึดติดพร้อมแผ่นพลาสติกป้องกัน, (5) รูเชื่อมต่อการไบนเนอร์, (6) STUART, (7) CAPTIV ADJUST - ชิ้นส่วนสำหรับสวมคานข้างของตัวล็อกเชื่อมต่อ, (8) CAPTIV ADJUST - ชิ้นส่วนสำหรับยึดคานข้างของตัวล็อกเชื่อมต่อ (9) CAPTIV ADJUST สกรู (x 2), (10) แผ่นหมุดป้องกันปลอกเชือก (มีรุ่น 2, 3 และ 5 เมตร)

วัสดุประกอบหลัก: โพลอน, โพลีเอสเตอร์, โพลีเอสเตอร์ชนิดเหนียวแน่นสูง, อลูมิเนียม

3. การตรวจสอบ จุดที่ต้องตรวจสอบ

ความปลอดภัยของคุณขึ้นอยู่กับความสมบูรณ์ของอุปกรณ์ของคุณ

Petzl แนะนำให้ตรวจเช็ครายละเอียดของอุปกรณ์โดยผู้เชี่ยวชาญ อย่างน้อยหนึ่งครั้งทุก 12 เดือน (ขึ้นอยู่กับข้อกำหนดกฎหมายของประเทศและสภาพการใช้งาน) คำเตือน: การใช้งานหนักอาจเป็นสาเหตุที่ทำให้คุณต้องทำการตรวจเช็คอุปกรณ์ PPE ด้วยความถี่มากขึ้น
ทำตามขั้นตอนที่แสดงไว้ที่ Petzl.com บันทึกผลการตรวจเช็ค PPE ลงในแบบฟอร์มการตรวจเช็ค: ชนิด, รุ่น, ข้อมูลของโรงงานผู้ผลิต, หมายเลขลำดับการผลิต, หรือหมายเลขกำกับอุปกรณ์, วันที่: วันที่ของการผลิต, วันที่ส่งซื้อ, วันที่ใช้งานครั้งแรก, กำหนดการตรวจเช็คครั้งต่อไป; ปัญหาที่พบ, ความคิดเห็น, ชื่อของผูตรวจเช็คพร้อมลายเซ็น

การใช้งานแบบอุปกรณ์ผูกยึด ใต้เครื่องหมายขอรับที่ของการตรวจเช็คครั้งต่อไป (หรือล่าสุด)

ก่อนการใช้งานแต่ละครั้ง

ที่ตัวปรับความยาวเชือก ตรวจสอบว่าไม่มีรอยบิดเบี้ยวเสียรูปทรง, รอยแตก, รอยตำหนิ, สึกหอย หรือ คราบสนิม.

ตรวจเช็คเชือกและจุดยึด: เช่น ดูร่องรอยถูกตัด, เส้นด้ายขาดหรือหลุดลุ่ย, สึกกร่อนหรือเสียหายจากการใช้งาน, ความร้อน, สารเคมี

ตรวจเช็คสภาพของ STUART และเช็คว่าการไบนเนอร์ติดอยู่ในตำแหน่งที่ถูกต้องแล้ว

ระหว่างการใช้งาน

เป็นเรื่องสำคัญอย่างยิ่งที่ต้องตรวจสอบสภาพของอุปกรณ์อยู่เป็นประจำ และการต่อเชื่อมอุปกรณ์เข้ากับอุปกรณ์ตัวอื่นในระบบ
แม้ว่าทุกชิ้นส่วนของอุปกรณ์อยู่ในตำแหน่งที่ถูกต้องกับชิ้นส่วนอื่น

ระวังแรงกดหรือการเสียดสีบนตัวปรับเชือกที่อาจทำให้เกิดการปลดล๊อค

4. ความเข้ากันได้

ควรวางเช็คว่าอุปกรณ์นี้ สามารถใช้งานเข้ากันได้กับอุปกรณ์อื่นในระบบที่เกี่ยวข้องกัน (เข้ากันได้ = ใช้งานด้วยกันได้โดยไม่ติดขัด)

อุปกรณ์ที่นำมาใช้งานร่วมกับ PROGRESS ADJUST-I จะต้องสอดคล้องกับข้อกำหนด

มาตรฐานที่ซึ่งบังคับในแต่ละประเทศ (เช่น EN 362 เป็นมาตรฐานเกี่ยวกับตัวเชื่อมต่อ)

ตัวล็อกเชื่อมต่อบหลายชนิดดังนี้

ใช้ STUART เพื่อการลงตำแหน่งตัวล็อกเชื่อมต่อที่ดีที่สุด

ตัวล็อกเชื่อมต่อตัวปรับเชือก

สำหรับการเชื่อมต่อที่มีขนาด ใช้ Am'D, OK, OXAN หรือ Bm'D
การไบนเนอร์แบบล็อก พร้อมกับแท่ง CAPTIV ADJUST
คำเตือน การใช้โดยไม่มี CAPTIV ADJUST จะมีความเสี่ยงต่อการกดคานหนึ่งที่ไม่ดีระหว่างตัวปรับเชือกและตัวล็อกเชื่อมต่อ
ซึ่งอาจทำให้เกิดการปลดล๊อค

สำหรับการติดตั้งถาวร ใช้ตัวล็อกเชื่อมต่อถาวรที่ปลดล๊อคด้วยเครื่องมือ เช่น

RING OPEN

ในการใช้งานกับตัวล็อกเชื่อมต่อชนิดอื่น ให้ทดสอบความเข้ากันได้ (การติดตั้ง ใช้งาน โดยยังคงง และตรวจเช็คความอาจเป็นไปได้ในการทำงานผลิตภัณฑ์ทาง)

5. การติดตั้ง PROGRESS ADJUST-I

ติดตั้งชิ้นส่วนของ CAPTIV ADJUST สำหรับคานข้างของตัวล็อกเชื่อมต่อและหมุนให้แน่นเล็กน้อย

ติดตั้งตัวปรับเชือกบนตัวล็อกเชื่อมต่อ ให้ตรวจเช็คว่าตัวปรับเชือกได้ถูกติดตั้งอย่างถูกต้อง (ดูภาพอธิบาย)

ติดตั้งชิ้นส่วนสำหรับคานข้างของ CAPTIV ADJUST ที่ติดตั้งเชื่อมต่อและหมุนให้แน่นเล็กน้อย
สกรูสำหรับชิ้นส่วนนี้ ต้องยึดติดที่ปลายของ CAPTIV ADJUST อีกส่วนหนึ่ง

ตรวจเช็คว่าการติดตั้งอยู่ตรงตำแหน่งดีแล้ว และหมุนสกรูให้แน่นจนสุด

6. การทำงานและการทดสอบ

ทดสอบดึงเชือกสั้นเบ็ดคานเชือกสำหรับใช้งาน โดยดึงจากด้านบนเชือกสำรอง
ในกรณีที่ต้องการถลัด ตัวปรับเชือกต้องอิสระต่อการหมุนไปมาบนตัวล็อกเชื่อมต่อ
การเสียดเชือกสำหรับใช้งาน เอียงตัวปรับเชือกเพื่อให้เชือกไหลผ่านได้ง่าย

7. เชือกสั้นแบบปรับ ได้ สำหรับตำแหน่งการทำงาน

EN 358:2018

ค่ารับแรงการทำงาน 140 กก

ANSI Z359.3 สำหรับ 130-310 lbs หรือ 59-140 กก

CSA Z259.11-17 class F (ดึง 2.5 เมตร)

7a. การใช้งานแบบ double mode

GB 24543

สอดคานเชือกสั้นรอบจุดผูกยึดที่เหมาะสม (เช่น มีความแข็งแรงเพียงพอ มีขนาดพอดีปราศจากความแหลมคม หรือ การเสียดสีกับขอบมุม)

เชื่อมต่อตัวปรับเชือกและปลายเชือกสั้นเข้ากับสายรัดสะโพก บนจุดผูกยึดที่มีความสมดุลกัน เพื่อการทรงตัวที่ดี

7b. การใช้งานแบบ single mode ตัวปรับเชือกบนสายรัดสะโพก

ติดตั้งปลายเชือกสั้นกับจุดผูกยึด และ ตัวปรับเชือกกับจุดเชื่อมต่อที่หน้าท้องของสายรัดสะโพก

7c. การใช้แบบ single mode ตัวปรับเชือกบนจุดผูกยึด

ด้วย PROGRESS ADJUST-I 1 เมตร เท่านั้น
ในกรณีนี้ ใช้ตัวล็อกเชื่อมต่อ VERTIGO และ TANGA กับตัวปรับเชือก / ปลายคานผูกยึดของเชือกสั้น
คำเตือน ความสะดวกยาวของเชือกสั้นที่ 2, 3 หรือ 5 เมตร มันอาจทำให้เชือกสั้นดึงในขณะที่เคลื่อนไหวระหว่างจุดผูกยึดและสถานที่การทำงาน มีความเสี่ยงต่อการตก

7d. การป้องกันไว้ก่อน

ปรับความยาวของเชือกให้ตัวคุณถูกต้องอยู่ในระบบ
ในขณะที่อยู่ต่ำกว่าจุดผูกยึด ห้ามใช้สายรัดคอเอาเพื่อตำแหน่งการทำงาน
ถามองเห็นความเสี่ยงต่อการที่ผู้ใช้งานจะถูกเหยียดขาดโดยไม่ตั้งใจ หรือการกดติดตั้งบนสายรัดคอที่ไม่สามารถควบคุมได้
PROGRESS ADJUST-I เชือกสั้นนี้จะต้องไม่ใช้งานในระบบขั้วยังการตก
ระบบตำแหน่งการทำงานจะช่วยชีพต่อการคว้าผู้ใช้งาน มันอาจจำเป็นที่ต้องทำเต็มระบบตำแหน่งการทำงานในระบบขั้วยังการตก

ให้ระวัง เมื่อใช้งานเชือกสั้นใกล้เครื่องจักรที่มีการเคลื่อนไหว หรือ เครื่องใช้ไฟฟ้าที่มีความเสี่ยง

8. จุดผูกยึดแบบชั่วคราว

EN 795:2012 type B

GB 30862/B

สอดคานเชือกสั้นรอบจุดผูกยึดที่เหมาะสม (เช่น มีความแข็งแรงเพียงพอ มีขนาดพอดีปราศจากความแหลมคม หรือ การเสียดสีกับขอบมุม)
ความแข็งแรงทนทานของจุดผูกยึด จะไม่มากเกินกว่าความแข็งแรงของผูกพันกับโครงสร้าง
ทำจุดผูกยึดให้มันงัดโดยไม่ทำให้งอจน mule knot บนเชือกที่ปลอดภัยสากลกับตัวปรับเชือก และผูกปลายด้วยเงื่อน stopper knot
เอนนี้ห้ามผูกรอบเชือกสำหรับใช้งาน
เสี่ยงต่อการหลุดไคหากเอนมันเข้าไปขัดที่ตัวปรับเชือก

ปรับความยาวของเชือกให้เหมาะเพื่อหลีกเลี่ยงการหลุดออกจากการควบคุมการเคลื่อนไหวขณะใช้งาน
ความแข็งแรงสูงสุดของจุดผูกยึด และแรงกดที่ถ่ายไปยังโครงสร้าง 18 kN

จุดผูกยึดอาจมีการเลื่อนไหลภายใต้แรงงัด ในระหว่างการทดสอบมาตรฐาน การเลื่อนไหลยาว 114 มม ภายใต้แรงงัด และยังคงมีการเลื่อนไหลที่คงอยู่ไว้ได้ 53 มม

9. ข้อมูลเพิ่มเติม

อุปกรณ์นี้ได้ผ่านการข้อกำหนดของยุโรป (EU) 2016/425 ในเรื่อง อุปกรณ์ป้องกันภัยส่วนบุคคล EU รายละเอียดขอรับรองมาตรฐาน สามารถหาดูได้ที่ Petzl.com

- จุดหลอมละลายของโพลีเอทเธีนชนิดเหนียวแน่นสูง (140° C) มีค่าต่ำกว่าจุด

หลอมละลายของ โปลอนและ โพลีเอสเตอร์

- เมื่อใช้อุปกรณ์ทำจุดผูกยึดเป็นส่วนประกอบในระบบขั้วยังการตก ผู้ใช้งานจะต้องคำนึงถึงข้อจำกัดของแรงกดกระชาก ซึ่งจะส่งผลต่อผู้ใช้งานเมื่อเกิดภาวะขั้วยังการตก โดยมีค่าของความทนทานสูงสุดที่ 6 kN

- การการกระชากสูงสุดที่สามารถรับส่วนมาไปยังโครงสร้างโดยจุดผูกยึดนั้น ถูกกำหนดเป็น 18 kN

- คุณจะต้องมีแผนการกู้ชีพและวิธีการทำโดยอย่างรวดเร็วในกรณีที่ประสบความยุ่งยากขึ้นในขณะที่ใช้อุปกรณ์นี้

- จุดผูกยึดในระบบจับเป็นอย่างไรก็ต้องดูเหนือคานข้างของผู้ใช้งาน และ ต้องได้รับรองข้อกำหนดตามมาตรฐาน EN 795 หรือ ANSI Z359.2

- ในระบบขั้วยังการตกเป็นสิ่งสำคัญที่สุดที่จะต้องตรวจเช็คพื้นที่ว่างคานโดยของผู้ใช้งานก่อนการใช้งานทุกครั้ง เพื่อหลีกเลี่ยงการถล่มไปกระแทกกับพื้นหรือสิ่งกีดขวางในกรณีที่มีการตกเกิดขึ้น

- ต้องมั่นใจว่า จุดผูกยึดอยู่ในตำแหน่งที่ถูกต้อง เพื่อช่วยลดความเสี่ยงจากการแกว่งไปมา และระชาระการตก

- สายรัดนิรภัยเป็นเพียงอุปกรณ์ช่วยพยุงร่างกาย ในระบบขั้วยังการตกเท่านั้น

- เมื่อใช้อุปกรณ์หลายชนิดร่วมกันอาจเกิดผลร้ายต่อความปลอดภัยในกรณีที่อุปกรณ์ชนิดหนึ่งถูกปลดประสิทธิภาพลงควยส่วนประกอบเพื่อความปลอดภัยของอุปกรณ์ชนิดอื่น

- คำเตือน อันตราย ต้องแน่ใจว่าอุปกรณ์ไม่ถูกสัมผัสกับวัสดุที่สามารถกัดกร่อนได้ ขอบมุมแหลมคม/วัตถุอื่น

- ผู้ใช้งานต้องมีสภาพร่างกายแข็งแรง เหมาะกับกิจกรรมในที่สูง
คำเตือน: การห้อยตัวอยู่ในสายรัดสะโพกเป็นเวลานานอาจมีผลทำให้เกิดการบาดเจ็บสาหัส หรืออาจถึงแก่ชีวิต

- คู่มือการใช้งานของอุปกรณ์แต่ละชนิดที่ใช้เชื่อมต่อกับอุปกรณ์นี้ต้องปฏิบัติตามอย่างเคร่งครัด

- คู่มือการใช้งานต้องจัดหาให้กับผู้ใช้งานอุปกรณ์นี้ ในภาคท้องถิ่นของประเทศที่อุปกรณ์นี้ถูกนำไปใช้งาน

- เก็บข้อแนะนำการใช้งานไว้อย่างถาวรเพื่อให้อ้างอิงหลังจากแกะออกจากจุดอุปกรณ์แล้ว

- แนใจว่าเครื่องหมายบนตัวอุปกรณ์มีอยู่ และมองเห็นได้ชัดเจน

ควรยกเลิกการใช้อุปกรณ์เมื่อไร:

ข้อควรระวัง: ในกิจกรรมที่ใช้งานเฉพาะเจาะจงจะเป็นพิเศษอาจทำให้อุปกรณ์ต้องถูกเลิกใช้หลังจากการใช้งานเพียงครั้งเดียว (ขึ้นอยู่กับกรณี เช่น ชนิดของการใช้งานและความรุนแรงของสภาพแวดล้อมของการใช้: สภาพแวดล้อมรุนแรง, สถานที่ใกล้ทะเล, ขอบมุมที่แหลมคม, สภาพอากาศที่รุนแรง, สารเคมี)

อุปกรณ์จะต้องเลิกใช้ เมื่อ:

- เมื่ออุปกรณ์สั้นอายุการใช้งาน

- ใต้เคยมมีการกระชากอย่างรุนแรง หรือ เกินขีดจำกัด

- เมื่อไม่ผ่านการตรวจเช็คสภาพ เมื่อใช้ของเสียหรือไม่แน่ใจ

- เมื่อไม่ทราบถึงประวัติการใช้งานทั้งหมด (เช่น มีการทำเครื่องหมายที่ไม่สามารถอ่านได้)

- เมื่อลดรุ่นล่าสุดมีการเปลี่ยนแปลงกฎเกณฑ์ (เช่น กฎหมาย, มาตรฐาน, เทคนิค หรือ ความเข้ากันได้) ใดกับอุปกรณ์อื่น

ทำลายอุปกรณ์เพื่อป้องกันการนำกลับมาใช้อีก

สัญลักษณ์:

A. อายุการใช้งาน: 10 ปี - B. เครื่องหมาย - C. สภาพภูมิอากาศ ที่สามารถใช้งานได้ - D. ข้อควรระวังการใช้งาน - E. การทำความสะอาด/เข้าซื้อโรค - F. ทำได้แน่ - G. การเก็บรักษา/การขนส่ง - H. การบำรุงรักษา - I. การดัดแปลงเพิ่มเติม/การซ่อมแซม (ไม่อนุญาตให้ทำภายนอกโรงงานของ Petzl ยกเว้นส่วนที่สามารถไหลทดแทนได้) - J. ถิ่นกำเนิด/คิด

อุปกรณ์มีการรับประกันเป็นเวลา 3 ปี

เกี่ยวกับวัสดุหรือความบกพร่องจากการผลิต
ข้อยกเว้นจากการรับประกัน: การชำรุดบกพร่องจากการใช้งานตามปกติ, ปฏิบัติวิทยาสารเคมี, การแก้ไขดัดแปลง, การเก็บรักษาไม่ถูกวิธี, ขาดการดูแล, การนำไปใช้งานที่นอกเหนือจากที่อุปกรณ์ได้ถูกออกแบบไว้

เครื่องหมายคำเตือน

1. สถานการณ์เสี่ยงที่อาจจะเกิดขึ้นคราบขาดเจ็บสาหัส หรือ เสียชีวิต
2. แสดงให้เห็นถึงความเสี่ยงต่อการเกิดอุบัติเหตุ หรือ การบาดเจ็บ
3. ข้อมูลสำคัญที่เกี่ยวกับประสิทธิภาพในการใช้งาน หรือคุณสมบัติของอุปกรณ์
4. ความเข้ากันได้โดยของอุปกรณ์

เครื่องหมายและข้อมูล

a. ผู้ตรวจสอบอิสระที่ควบคุมมาตรฐานการผลิตของอุปกรณ์ PPE นี้ - b. ผู้ตรวจสอบอิสระที่ทดสอบรับรองมาตรฐาน EU - c. การรับมาตรฐาน ข้อมูลแหล่งกำเนิด - d. สาระสำคัญของมาตรฐาน ANSI/CSA - e. หมายเลขลำดับ - f. ปีที่ผลิต - g. เดือนที่ผลิต - h. หมายเลขลำดับการผลิต - i. หมายเลขกำกับตัวอุปกรณ์ - j. มาตรฐาน - k. อันคู่มือการใช้และเ็ช็ช - l. ข้อมูลระบุรุ่น - m. ทำเฉพาะกับตัวล็อกที่ใช้งานเข้ากันได้เท่านั้น - n. ต่อผู้ใช้งานหนึ่งคน - o. ที่อยู่ของโรงงานผู้ผลิต - p. วันที่ของการผลิต (เดือน/ปี) - q. วัตถุอื่น - r. เชือกสั้นแบบปรับได้สำหรับตำแหน่งการทำงาน - s. ห้ามใช้สำหรับระบบขั้วยังการตก (ใช้เฉพาะกับมาตรฐาน ANSInั้น) - t. ตำแหน่งที่สัมพันธ์กับจุดผูกยึด